

34. Chemisch-biologisch-physikalische Kriegsführung

34.1 Chemische Kriegsführung (Beispiele)

Chemische Kriegsführung

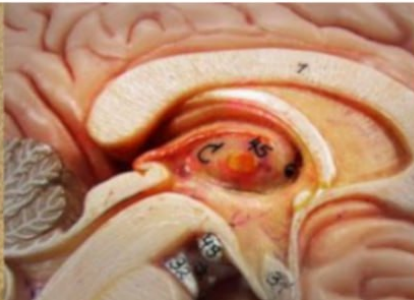



Am meisten verkalkt die Zirbeldrüse, wenn sie auf Fluorid trifft. Wenn Sie gewisse Substanzen meiden, können Sie dies verhindern. Diese Tipps helfen Ihnen die Zirbeldrüse zu entkalken: Meiden Sie zusätzliche Fluoroide und Kalzium, verwenden Sie beispielsweise Zahncreme ohne Fluorid. 27.07.2022

<https://praxistipps.focus.de> › Ernährung & Gesundheit

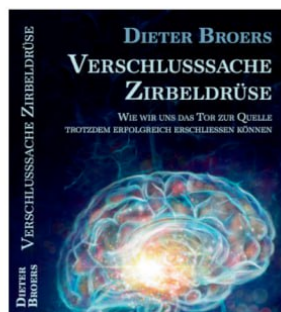

Gefährliche Stoffe in der Zahnpasta

Fluorid – wann kann es gefährlich werden? **Fluorid ist giftig.** Die sicher tödliche toxische Dosis (Certainly Toxic Dose; CTD) liegt bei **32 bis 64 mg Fluorid pro Kilogramm**

Körpergewicht. <https://www.iww.de> > ppz > patientenbehandlung > s... PDF

Sicherheitshinweise

Bitte die **Befreiung von der Kennzeichnungspflicht** für Arzneimittel, Medizinprodukte, Kosmetika, Lebensmittel und Futtermittel beachten

GHS-Gefahrstoffkennzeichnung aus Verordnung (EG) Nr. 1272/2008 (CLP),^[6] ggf. erweitert^[2]



Gefahr



Gefahr

Keine Gefahrenstoff-Kennzeichnung auf Lebensmitteln und Kosmetika nötig! Warum?



Verordnung (EG) Nr. 1272/2008

<https://de.wikipedia.org/wiki/Speisesalz>

Fluorid [Bearbeiten | Quelltext bearbeiten]

Siehe auch: *Allgemeine Beschreibungen zu Fluoridzusätzen*

Zur **Kariesprophylaxe** werden geringe Mengen an **Natriumfluorid** oder **Kaliumfluorid** zugesetzt. Diese Praxis kam erstmals in den 1950er Jahren in der Schweiz auf. **So führte 1955 der Kanton Zürich als erster fluoridiertes Kochsalz ein**, weitere Kantone folgten. Seit einigen Jahren hält fluoridiertes Kochsalz in der Schweiz stabil einen Marktanteil von rund 80 Prozent. Seit 1983 beträgt die Dosierung etwa 250 Milligramm Fluorid-Ionen pro Kilogramm Speisesalz.^[38]

Andere Länder folgten dem Schweizer Vorbild nur zögernd. Seit 1983 gibt es in Frankreich fluoridiertes Speisesalz, es folgten **Jamaika und Costa Rica**. 1991 wurde der Vertrieb eines in Frankreich hergestellten **Jodsalzes mit Fluorid** auf der Basis von **Ausnahmegenehmigungen in Deutschland zugelassen**. Im nächsten Jahr wurde die Herstellung in Deutschland zugelassen. **2006 wurde fluoridiertes Speisesalz als Standardmaßnahme zur Kariesprophylaxe in der „Leitlinie Fluoridierungsmaßnahmen“ der „Zahnärztlichen Zentralstelle Qualitätssicherung“, die in Abstimmung mit anderen wissenschaftlichen Gesellschaften und Fachinstitutionen erarbeitet wurde, empfohlen.**^[39] **Im selben Jahr stimmte das Europäische Parlament der Anreicherung von Lebensmitteln mit Fluorid zu.** So wurde der Weg frei für die **Speisesalzfluoridierung in allen EU-Staaten.**^[40]

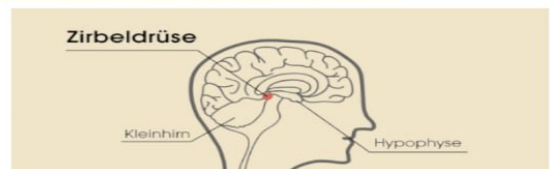

Quelle: <https://de.wikipedia.org/wiki/Speisesalz>

Strukturformel	
<chem>Cc1ccc(O)cc1C(C)c2ccc(O)cc2</chem>	
Allgemeines	
Name	Bisphenol A

Wie Mann zur Frau wird
„Mann hat fertig: Aus Männern werden Frauen“ von Tabou B.B. Braun

Dress Tech
• Shapewear • Wigs
• Breast Forms • Jewelry
• Clothing • Beauty
Exclusive Products!

Sicherheitshinweise	
GHS-Gefahrstoffkennzeichnung aus Verordnung (EG) Nr. 1272/2008 (CLP), ^[3] ggf. erweitert ^[2]	
Gefahr	
H- und P-Sätze	H: 317-318-335-360F-410 P: 202-273-280-302+352-305+351+338-308+313 ^[2]
Zulassungsverfahren unter REACH	besonders besorgniserregend: fortpflanzungsgefährdend (CMR), ernsthafte Auswirkungen auf die menschliche Gesundheit gelten als wahrscheinlich ^[4]



Bisphenol A

https://de.wikipedia.org/wiki/Bisphenol_A

Bisphenol A (BPA) ist eine chemische Verbindung aus der Gruppe der **Diphenylmethan-Derivate** und eines der **Bisphenole**. Es wird synthetisch hergestellt und ist Bestandteil vieler Produkte des täglichen Gebrauchs wie Plastikflaschen, Plastikspielzeug, Thermopapier, der Auskleidung von Konservendosen, Bodenbeschichtungen aus Epoxidharz uvm.^{[6][7]}

Endokrinologische Fachgesellschaften und die WHO kategorisieren BPA als **endokrinen Disruptor**, also einen Stoff mit hormonähnlicher Wirkung, und sehen es als erwiesen an, dass BPA beim Menschen bereits in kleinsten Mengen zur Entstehung von Krankheiten wie **Diabetes mellitus**, **Fettleibigkeit**, Störungen der Schilddrüsenfunktion, Entwicklungsstörungen (insbesondere bei Kindern) und Unfruchtbarkeit beiträgt.^{[7][8][9][10]} Die ECHA (European Chemicals Agency) hat Bisphenol A 2017 als „besonders besorgniserregenden Stoff“ eingestuft.^[11]

Verordnung (EG) Nr. 1272/2008

Sicherheitshinweise

Bitte die Befreiung von der Kennzeichnungspflicht für Arzneimittel, Medizinprodukte, Kosmetika, Lebensmittel und Futtermittel beachten

GHS-Gefahrstoffkennzeichnung aus Verordnung (EG) Nr. 1272/2008 (CLP),^[6] ggf. erweitert^[2]

Gefahr

PFAS Jahrhundertgift in Deutschland in 1500 Orten nachweisbar

Startseite / Studien, Trinkwasserfilter / PFAS Jahrhundertgift in Deutschland in 1500 Orten nachweisbar

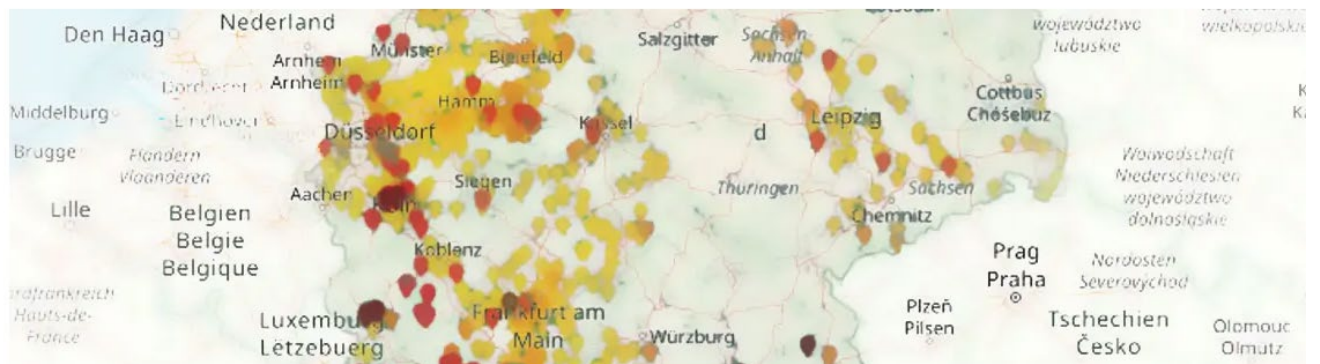

PFAS Jahrhundertgift in Deutschland in 1500 Orten nachweisbar

Eine Untersuchung von NDR, WDR und SZ hat gezeigt, dass das Problem mit dem Jahrhundertgift PFAS in Deutschland wesentlich größer ist als bisher angenommen. An über 1500 Standorten in Deutschland wurden die industriell produzierten Chemikalien nachgewiesen. PFAS ist eine Gruppe von mehr als 10.000 künstlich hergestellten Stoffen, die nicht zu sehen, riechen oder schmecken sind. Es besteht der Verdacht, dass sie Krebs verursachen, das Immunsystem schwächen und unfruchtbar machen können. Einmal in die Umwelt gelangt, ist es praktisch unmöglich, es zu entfernen, da es nicht abgebaut wird. Diese sogenannten per- und polyfluorierten Chemikalien sind ein ernsthaftes Problem für die Gesundheit und die Umwelt in Deutschland.



Quelle: <https://bestelemments.de/de/trinkwasserfilter/pfas-jahrhundertgift-in-deutschland-in-1500-orten-nachweisbar/>

34.2 Physikalisch-Chemische Kriegsführung

Physikalische Kriegsführung



Chemische Kriegsführung

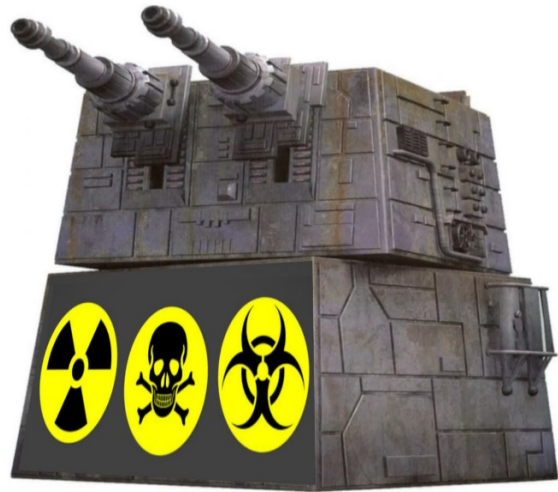

Klima-Zerstörung mittels Wetterwaffen, Flugverkehr und CO₂- Vernichtung

I. Flugverkehr

Schadstoffe auf Weltreise

Tödliche Flugzeugabgase

29. September 2010, 16:31 Uhr | Lesezeit: 1 min



Der Flugverkehr kostet nicht nur aufgrund von Abstürzen Menschenleben. US-Forschern zufolge sterben weltweit jedes Jahr etwa 8000 Menschen vorzeitig an der Luftverschmutzung durch Flugzeuge.

Quelle: <https://www.sueddeutsche.de/gesundheit/schadstoffe-auf-weltreise-toedliche-flugzeugabgase-1.1006241>

Schwefeldioxid SO₂



Sicherheitshinweise

Eine Schwefeldioxidkonzentration, die über dem MAK-Wert liegt, kann beim Menschen zu Kopfschmerzen, Übelkeit und Benommenheit führen. In höheren Konzentrationen schädigt das Gas stark die Bronchien und Lungen oder sogar die Nucleinsäuren, die Träger der Erbeigenschaften.

Quelle:
<https://www.chemie.de/lexikon/Schwefeldioxid.html>

175.000 Flüge, um die Polkappen abzukühlen – wie das funktionieren soll

Von Luise Rau Kategorien: Umweltschutz 6. Oktober 2022, 15:10 Uhr



Foto: CC0 / Pixabay / girlart39

Flugzeuge sollen im Notfall dabei helfen, die Temperatur der Erde wieder zu stabilisieren, indem sie Schwefeldioxid versprühen.



Hier zu sehen sind alleine die Flugverkehrsbewegungen über Europa. Bild: Flightradar24.

Der geschäftigste Tag am Himmel

10.07.2018 – 10:02



FEINSTAUB

Giftige Luft aus Flugzeugturbinen

Abgase aus Flugzeugturbinen schädigen die menschlichen Lungenzellen – die zellschädigende Wirkung ist anders wie aus Benzin- und Dieselmotoren

DERSTANDARD

Im Jahre 1995 sollen allein über Deutschland 46.418 Tonnen Stickoxide pro Jahr* emittiert also heruntergekommen sein.

Bei einer jährlichen Zuwachsrate von 10 Prozent schaut das dann so aus.

Grenzwerte für EURO6

CO = 1,0 g/km

HC = 0,1 g/km

NOx = 0,06 g/km

PM = 0,0045 g/km

Emissionswerte des Airbus A380-800

CO = 41,90 g/k

HC = 11,73 g/km

NOx = 268,17 g/km

PM = 0,64 g/km

Beachte : g/km = Gramm pro Kilometer

Der Zielwert für das Jahr 2020 im EU-Durchschnitt an CO2-Emissionen wurde auf 95 g/km begrenzt. Der Airbus A380-800 emittiert 52.795,66 g/km!

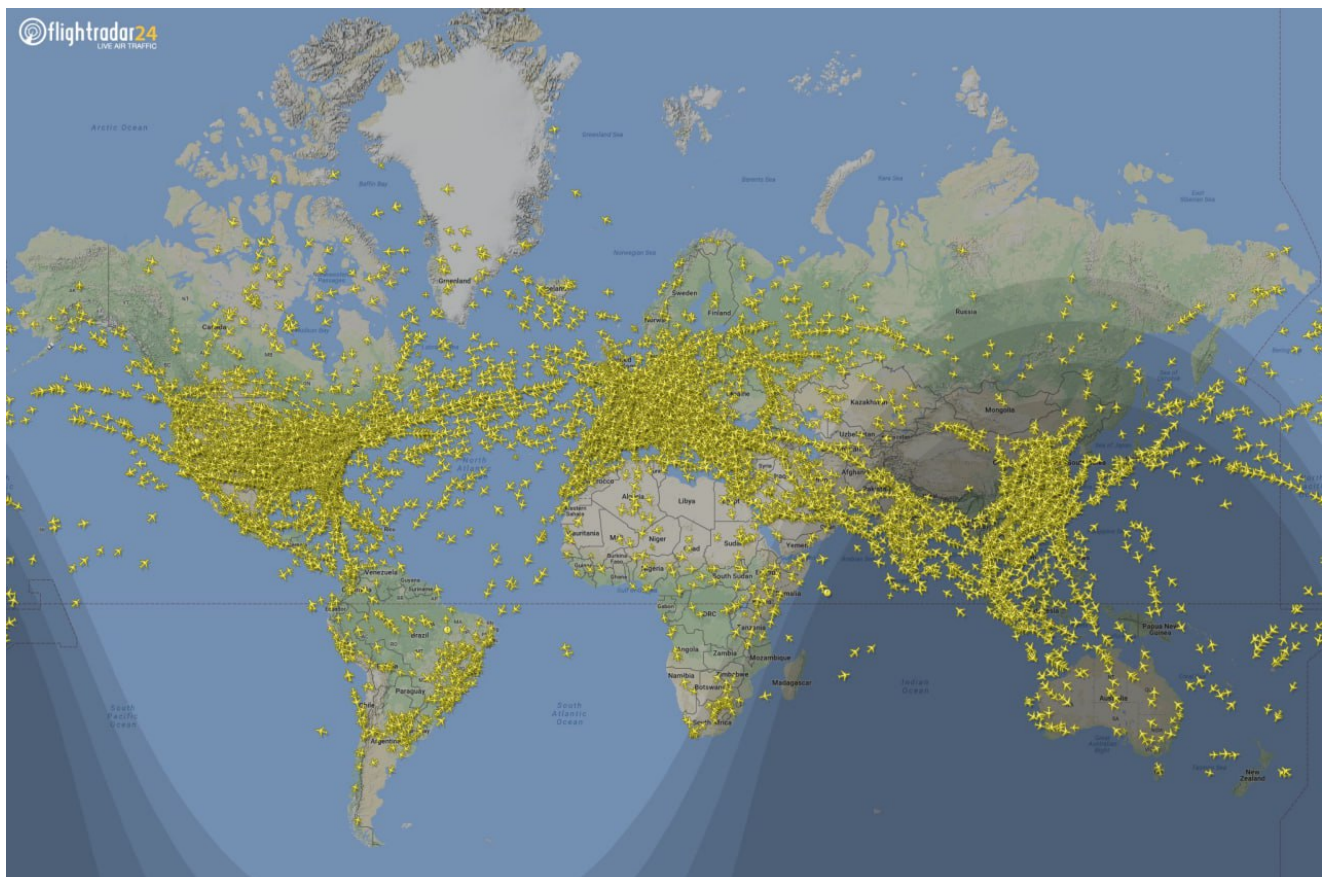

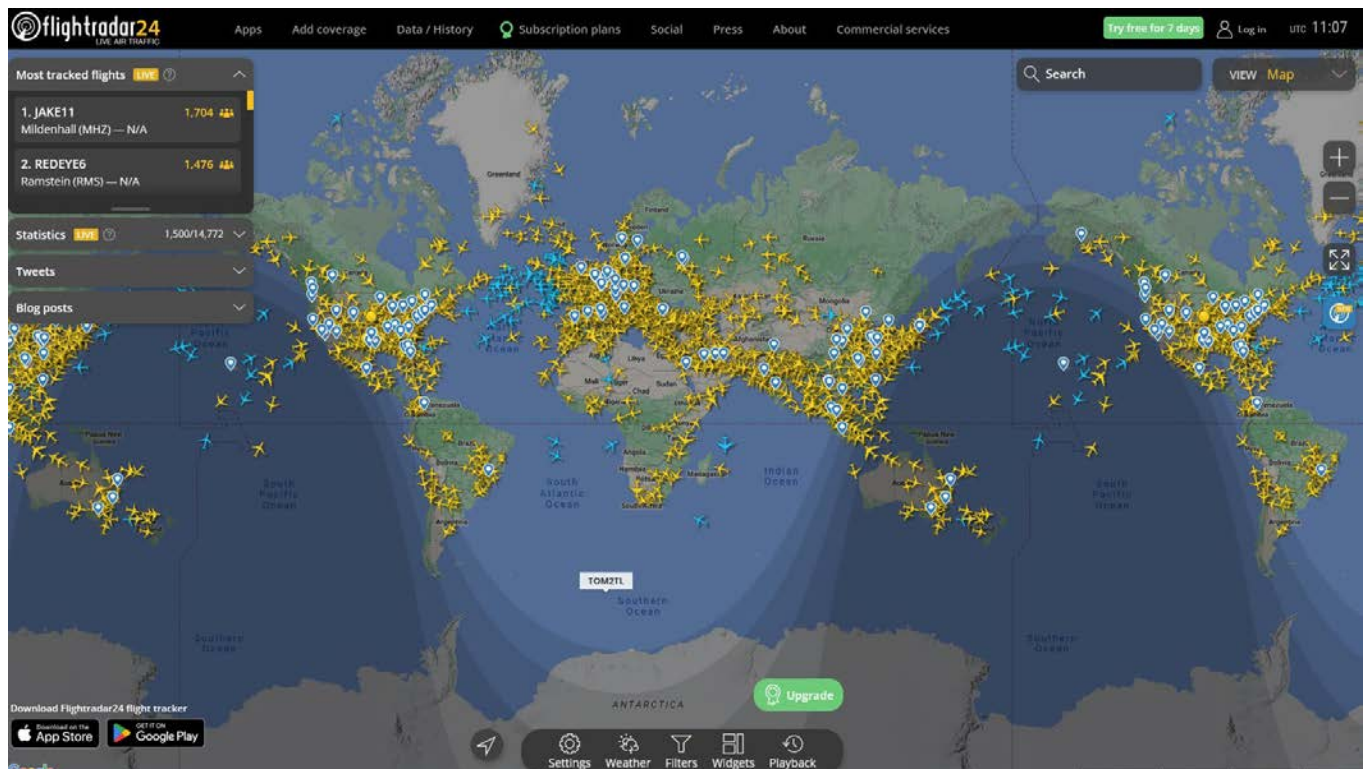

Flightradar24: <https://www.flightradar24.com/53.57,11.2/6>

II. Geoengineering - Wetterwaffen - Forschung

Quelle: <https://www.uaf.edu/oem/eap/building/haarp.php>



Notfallaktionsplan (EAP)

**FÜR
Hochfrequenz-aktives Auroral-Forschungsprogramm (HAARP)**

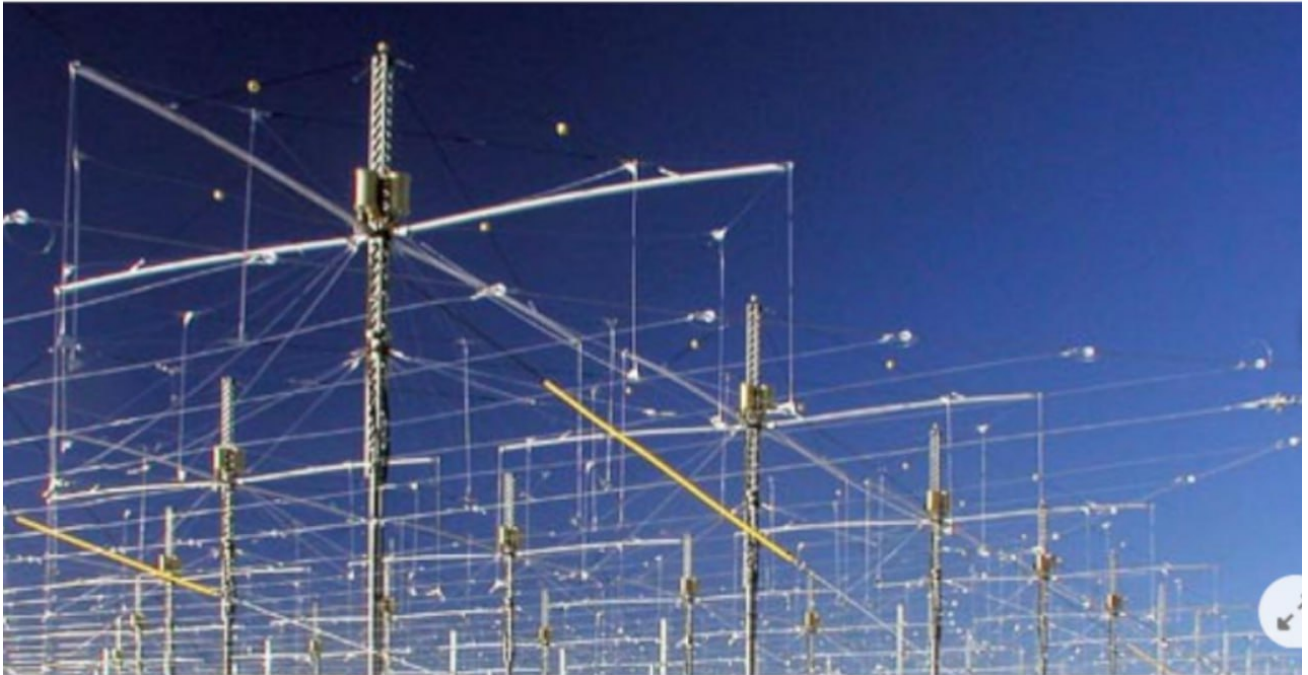

2 von 3

Insgesamt 360 Radio-Transmitter, fünf Generatoren und 180 etwa 24 Meter hohe Antennen ragen in den Himmel. „Wir könnten damit die Satelliten-Kommunikation und die Navigation erheblich verbessern“, sagt der Physiker Dennis Papadopoulos.

Das **HAARP** (englisch *High Frequency Active Auroral Research Program* – dt. *Forschungsprogramm zur hochfrequenten Sonnenaktivität*) ist ein **US-amerikanisches** ziviles (ursprünglich auch militärisches) Forschungsprogramm, bei dem **Radiowellen** zur Untersuchung der oberen **Atmosphäre** (insbesondere **Ionosphäre**) eingesetzt wurden.^[1]



HAARP, in Blickrichtung **Mount Sanford, Alaska**



Haarp-Anlage in Alaska



3 von 3

Durch die Aussendung von Radiowellen erzeugten die Wissenschaftler vor einigen Jahren künstliche Polarlichter. Kritiker glauben, dass die Sendemasten zusammenschaltet zu einer "superstarken Strahlenkanone" werden könnten, die die "obere Atmosphäre zum Kochen" bringen.



**Universität Rostock: Leibniz Institut für Atmosphärenphysik 18225 Kühlungsborn,
Schloßstraße 6 – Quelle: Goggle-Maps**



Universität Rostock: Leibniz-Institut für Atmosphärenphysik e.V., Hinter der Düne 3, 18556 Altenkirchen– Quelle: Goggle-Maps

Das Leibniz-Institut für Atmosphärenphysik an der Universität Rostock e. V. (IAP) ist ein Forschungsinstitut in Kühlungsborn im Land Mecklenburg-Vorpommern, das sich mit der Erforschung der Erdatmosphäre beschäftigt. Es befindet sich etwa 25 Kilometer von Rostock entfernt einige Kilometer südöstlich von Kühlungsborn.

Das Institut gliedert sich in die drei Abteilungen „Optische Sondierungen und Höhenforschungsraketen“, „Radarsondierungen“ und „Theorie und Modellierung“. Vor Ort existiert verschiedene **LIDAR-Systeme** und das **OSWIN-Radar** zur Erforschung der Hochatmosphäre. In Juliusruh auf der Insel Rügen **betreibt das IAP ein Kurzwellenradar zur Erforschung der Ionosphäre**. Es ist darüber hinaus am Betrieb des geophysikalischen Observatoriums „**Arctic Lidar Observatory for Middle Atmosphere Research**“ (**ALOMAR**) **im Norden Norwegens** am Rande der Arktis beteiligt. Die beiden Arbeitsschwerpunkte am Institut sind zum einen die **Erforschung der mittleren Atmosphäre im Höhenbereich von 10 bis 100 Kilometer, speziell der Mesosphäre (50 bis 90 Kilometer) in mittleren und polaren Breiten, und zum anderen die Untersuchung der Kopplung der atmosphärischen Schichten**. Zu diesem Zweck werden auch Messungen mit Höhenforschungsraketen, Radiosonden und Turbulenzmessungsexperimente mit Wetterballons durchgeführt. Der Direktor des Instituts und die Abteilungsleiter sind gleichzeitig Professoren an der Universität Rostock. Sie bieten dort Einführungsvorlesungen in die Atmosphärenphysik und Spezialvorlesungen als Bestandteil der Studienrichtung „Physics of Ocean, Atmosphere, and Space“ des Masterstudiengangs Physik an.[4][5] Unter anderem sind dies Vorlesungen zur Physik des Klimas, der Dynamik der Atmosphäre und atmosphärischer Aerosol- und Wolkenphysik. Quelle: https://de.wikipedia.org/wiki/Leibniz-Institut_f%C3%BCr_Atmosph%C3%A4renphysik



RMR-Lidar des IAP



Deutsches Zentrum für Luft- und Raumfahrt (DLR) Kalkhorstweg 53, 17235 Neustrelitz
– Quelle: Goggle-Maps

Webseite: <https://www.dlr.de/de/das-dlr/standorte-und-bueros/neustrelitz>

Das Deutsche Zentrum für Luft- und Raumfahrt e. V. (DLR) ist das Forschungszentrum der Bundesrepublik Deutschland für Luft- und Raumfahrt sowie Energie, Verkehr, Digitalisierung und Sicherheit im Bereich der angewandten Wissenschaften und der Grundlagenforschung.[3] Es hat seinen Hauptsitz in Köln und ist an weiteren 30 Standorten in Deutschland und 4 Geschäftsstellen im

Ausland vertreten.[4] Bei seinen Forschungs- und Entwicklungsarbeiten kooperiert das DLR weltweit mit anderen Forschungseinrichtungen und der Industrie. **Zu den Aufgaben des DLR zählt im Wesentlichen die Erforschung von Erde und Sonnensystem sowie die Entwicklung nachhaltiger und umweltverträglicher Technologien.** Diesbezüglich forscht das DLR in folgenden Bereichen:[26] Luftfahrt, Raumfahrt, Verkehr, Energie, Sicherheit und Digitalisierung. Die Tätigkeiten reichen dabei von der Grundlagenforschung bis zur angewandten Forschung. Das DLR betreibt Großforschungsanlagen wie das weltweit einmalige Katapult für die Erforschung von Hochgeschwindigkeitszügen und arbeitet neben eigener Forschungsaktivität mit in- und ausländischen Partnern aus Politik, Wirtschaft, Industrie und Wissenschaft zusammen. **Beispielsweise unterhält das DLR gemeinsam mit der französischen Luft- und Raumfahrtseinrichtung ONERA Europas größte mobile Standschwingungsanlage.** In Deutschland ist das DLR von der deutschen Bundesregierung für die Planung und Umsetzung der deutschen Raumfahrtaktivitäten beauftragt und ist als DLR Projektträger für die Umsetzung von Förderprojekten verschiedener Ministerien der Bundesrepublik Deutschland (u. a. des BMBF, BMWK und des BMDV) zuständig. **International arbeitet das DLR eng mit der NASA und der ESA, sowie mit militärischen Einrichtungen, etwa dem Air Force Research Laboratory der US-Luftwaffe zusammen.** Quelle: https://de.wikipedia.org/wiki/Deutsches_Zentrum_f%C3%BCr_Luft-_und_Raumfahrt



Viele Antennen werden versteckt

Warum Mobilfunkmasten als Kamine getarnt werden



Ein Sendemast: Arbeiter verkleiden auf einem Wohn- und Geschäftshaus eine Mobilfunksendeanlage mit einer Schornsteinatruppe. (Quelle: Kilian Moritz/dpa-bilder)



Quelle: https://www.memon.eu/5g?gclid=EAIaIQobChM15qvSjoyH_wlVJltoCR3Bfw6EAAAYASAAEgKzLvd_BwE
https://www.t-online.de/digital/internet/id_85653360/warum-mobilfunkmasten-als-kamine-getarnt-werden.html

Forschungsring e.V. www.lebendigeerde.de

ABB.: VERÄNDERUNG DER PHOTOSYNTHESE-AKTIVITÄT (PERFORMANCE-INDEX) IM ZEITVERLAUF

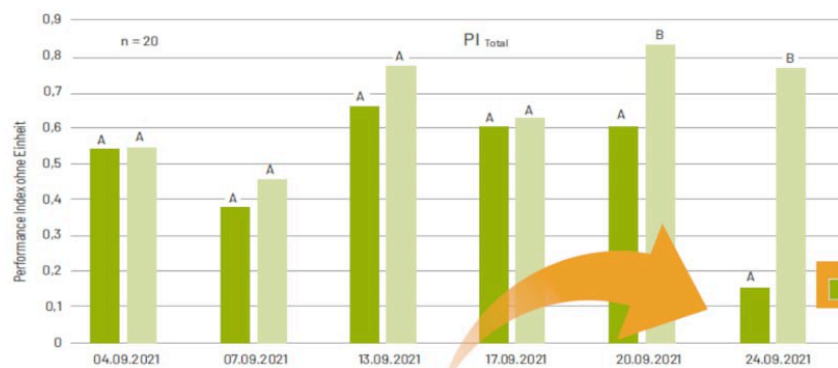

Der Performance-Index ist ein Parameter für die Leistungsfähigkeit der Photosynthese: hohe Werte gegen 1 sind günstig, niedrige - gegen Null - ungünstig. Verschiedene Buchstaben bedeuten signifikante Unterschiede bei Irrtumswahrscheinlichkeit $\alpha = 0,05$, $n = 20$, im Mann-Whitney-Test (die y-Achse beschreibt den Performance-Index ohne Einheit)

Der Performance-Index ist ein Parameter für die Leistungsfähigkeit der Photosynthese:

Fotosynthese Gleichung

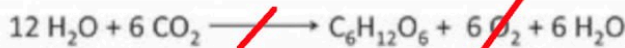

Auf Grundlage dieser Untersuchungen liegt die Schlussfolgerung nahe, dass Pflanzen bereits nach einer kurzen Befeldungsdauer von wenigen Wochen Stresssymptome zeigen. In der späteren Pflanzenentwicklung zeigten sich auch morphologische Unterschiede: Die mit EMF befeldeten Pflanzen gingen deutlich früher in die Blüte.

Quelle zur ganzen Studie:

https://www.google.de/url?sa=t&rct=j&q=&esrc=s&source=web&cd=&cad=rja&uact=8&ved=2ahUKEwjv5f6BjYf_AhWVgP0HHWNHAskQFnoECAgQAQ&url=https%3A%2F%2Fwww.lebendigeerde.de%2Findex.php%3Fid%3Dpdf_223&usq=AOvVaw0g-a84mf70dVXF6UPFLw3S

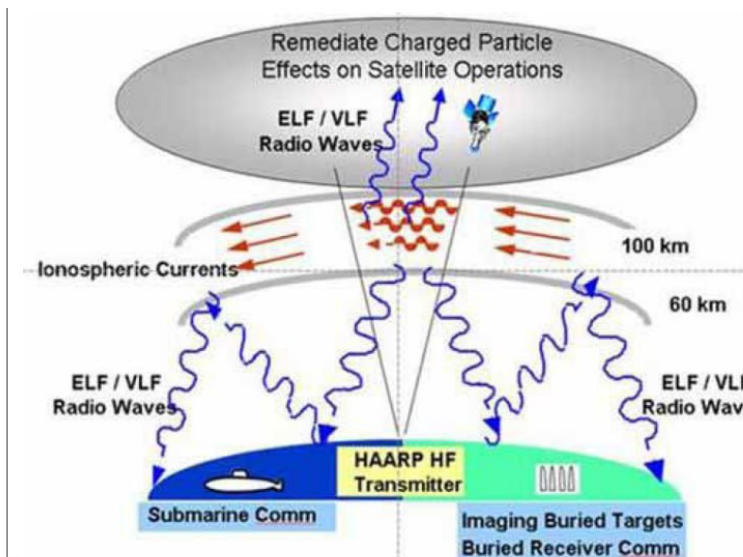

Extremely Low Frequency (kurz **ELF**, englisch für *extrem niedrige Frequenz*) ist laut ITU der Teil des **elektromagnetischen Spektrums**, der **elektromagnetische Wellen** mit **Frequenzen** von 3–30 Hz und dementsprechend **Wellenlängen** von 10.000 bis 100.000 km umfasst.



Wer steuert das Wetter? | Geheimwaffen Russlands und der USA
<https://www.youtube.com/watch?v=PBtJGfCXLMA>

Was ist Geoengineering?

Zu Geoengineering gehören alle Eingriffe vom Menschen in das Klimasystem mit dem Ziel, die Klimaerwärmung zu mildern bzw. zu stoppen. Allerdings wird nicht den Ursachen entgegengewirkt, sondern den Auswirkungen.

Deshalb gibt es viel Kritik gegenüber diesem Lösungsansatz. Zum einen, weil andere Konzepte des Umweltvölkerrechts zur Seite geschoben werden und zum anderen aber auch, weil davon ausgegangen wird, dass andere Anpassungsmaßnahmen ersetzt werden. Bill Gates Idee, das Licht der Sonne zu dimmen, ist eine der extremsten Varianten des Geoengineerings, die jemals in Erwägung gezogen wird.

Wie kann man Sonnenlicht blockieren?

Es gibt mittlerweile unzählige Methoden, um zu verhindern, dass das Sonnenlicht die Erdoberfläche bzw. Erdatmosphäre erreicht. Man spricht hier auch von Solar Geoengineering. Einer der meistgenutzten Methoden ist die Reflektion von Sonnenlicht mithilfe von Aerosol Partikeln in der Atmosphäre.

Quelle: <https://www.technikneuheiten.com/wie-bill-gates-unsere-erde-retten-will/>

Im September 2011 veröffentlichte das Kieler Earth Institut eine Sondierungsstudie zum Thema Climate Engineering - hier die brisantesten Aussagen:

Seite 10

„Aerosolemissionen, wie beispielsweise Schwefel und Nitratpartikel oder Stäube, erhöhen überwiegend die Rückstrahlung kurzweiliger Sonneneinstrahlung und haben demgegenüber einen kühlenden Effekt.“

Seite 45

„ ... Erste Angabe zur erforderlichen Schwefelmenge wurden bereits nach oben (Katz 2010) und die erwartete stratosphärische Aufenthaltsdauer der Aerosole nach unten korrigiert (Tuck et al. 2008). ... Es existieren viele Vorschläge zur technologischen Umsetzung des stratosphärischen Aerosol-Schildes. Ein Patent aus dem Jahr 1991 behandelt das Einbringen von Aerosolen in die Stratosphäre (Chang 1991). Ein neueres Patent behandelt ein Verfahren, in dem Treibstoffzusätze in Verkehrsflugzeugen zum Ausbringen reflektierender Substanzen genutzt werden sollen (Hucko 2009)

Seite 46

„ ... Die durch die Schwefelausbringung in der Stratosphäre hervorgerufene erhöhte Azidität des Niederschlags wäre allerdings nach einer Modelstudie von Kravitz et al. (2009; 2010) als vernachlässigbar einzustufen.“

Seite 63

„ ... neuere Arbeiten zeigen, dass eine Menge bis zu 75 Millionen Tonnen (Mt) Schwefel nötig sein könnte – Quelle: heckendorn et al. 2009; Pierce et al. 2010

Seite 88

„Das größte Konfliktpotenzial geht nach Meinung der befragten Experten von

den Umweltverbänden aus. ... Insbesondere bei einer Ausbringung von Schwefelpartikeln ohne breite internationale Zustimmung (beispielsweise im Rahmen der UN) wird ein starker Protest von NGOs erwartet, die Unterstützung aus der Solarbranche bzw. solarnahen Verbänden erfahren. ... Für die Kirchen wird das Konfliktpotenzial durch die befragten Experten dann als hoch eingestuft, wenn es sich um massive Eingriffe in die Natur handelt.“

Seite 95

„Es existiert keine allgemeine und völkerrechtlich verbindliche Definition von Climate Engineering. Vorbehaltlich der Einschlägigkeit spezieller Verbots- oder Gebotsnormen ist dabei von dem Grundsatz auszugehen, dass völkerrechtlich erlaubt ist, was nicht verboten ist (IGH 2010: §84). Für ein generelles Verbot des Climate Engineering im Ganzen oder einzelner Methoden bedürfte es daher eines allgemeinen bzw. spezifisch auf eine Methode bezogenen rechtsverbindlichen Moratoriums. Ein solches liegt bislang nicht vor.“

Quelle:

https://aufgewachter.files.wordpress.com/2019/05/treibstoffzusaetze_in_verkehrsflugzeugen_zum_ausbringen_reflektierender_substanzen.png



Überblick Geoengineering @Kiel-Earth-Institute Climate Engineering

Hinweis-Quellen: <https://umweltmission.de/wissen/geoengineering/>
+ <https://www.riffreporter.de/de/umwelt/schrader-geoengineering>

12 neue Wolken im Internationalen Atlas gelistet, die es in Bildern zu entdecken gilt...

Neue Wolken durch Wetterwaffen?

Weltorganisation für Meteorologie
World Meteorological Organization



Organisationsart

Sonderorganisation

Internationaler Wolkenatlas



WELTORGANISATION
FÜR METEOROLOGIE
Wetter · Klima · Wasser

Gattungen

Die Betrachtung der typischsten Wolkenformen führt zur Erkennung von zehn Gattungen. Die nachstehenden Definitionen der Gattungen decken nicht alle möglichen Aspekte ab, sondern beschränken sich auf eine Beschreibung der Haupttypen und der wesentlichen Merkmale, die erforderlich sind, um eine bestimmte Gattung von Gattungen mit einem etwas ähnlichen Aussehen zu unterscheiden.



Zirrus (Ci)



Zirrokumulus (Cc)



Cirrostratus (Cs)

Quelle: <https://cloudatlas.wmo.int/en/definitions-of-clouds.html>



Stratocumulus fluctus © Mrs June Grønseth



Stratocumulus volutus © Frank Le Blancq

Asperitas



Stratocumulus stratiformis opacus asperitas © Kairo Kiitsak

Das Cavum



Altocumulus stratiformis perlucidus translucidus cavum © Lee Tsz Cheung

Die Fluctus (oder Kelvin-Helmholz-Welle)



Meeresnebel mit Fluktus © Mila Zinkova

Homogenitus



Kondensstreifen (Cirrus homogenitus) © George Anderson

Homomutatus



Cirrus floccus homomutatus © Stephen Burt



Die neue Ausgabe des Internationalen Wolkenatlas ist ab sofort im Internet verfügbar. Dieses globale Nachschlagewerk für Wolkenbeobachtung und -identifikation bietet Hunderte von Bildern, die von Meteorologen, Fotografen und Wolkenliebhabern aus der ganzen Welt gesendet wurden. Und auf dem Programm dieser Neuauflage: 12 neue Wolken, die wir Sie einladen, in Bildern zu entdecken.

Quelle: <https://www.boote.com/artikel/25944/12-neue-wolken-im-internationalen-atlas-gelistet-die-es-in-bildern-zu-entdecken-gilt>

Weitere Quelle: <https://detektor.fm/wissen/meteorologie-der-wolkenatlas>

**Zufall oder Haarp-Anlagen zur Vernichtung der Atmosphäre?
(Passend zum geplanten Erstickungstod durch CO₂-Reduktion?)
Metapher (Löcher in der Atmosphäre): Luft aus einem Ballon lassen?
Zerstörung der UV-Schutzschicht: Künstliche Dürren?**

Die Öffentlichkeit wird von den Satanen seit Jahren vorbereitet!

Wetter als Waffe – Terra X: <https://www.youtube.com/watch?v=ay31-KL87hc>

Klimawandel: Experimente mit Geo-Engineering – ARD:
<https://www.youtube.com/watch?v=EMfTXgJH2Fc>

UN-Gremium: Ozonloch könnte sich bis 2066 komplett schließen, wenn Geoengineering eingestellt wird

11. Jan. 2023 09:18 Uhr

Die ersten Berichte über ein Ozonloch stammen aus dem Jahr 1985. Jetzt haben Wissenschaftler festgestellt, dass eine vollständige Erholung möglich ist, wenn Maßnahmen wie das Montrealer Protokoll von 1989 in Kraft bleiben.

Die schützende Ozonschicht der Erde ist nach einer von den Vereinten Nationen unterstützten Einschätzung "auf dem besten Weg", sich vollständig zu erholen. Eine wissenschaftliche Neubewertung habe demnach ergeben, dass sich die Ozonwerte stabilisierten und in den nächsten Jahrzehnten wieder den Stand von 1980 erreichen dürften, wie an der Studie beteiligte Wissenschaftler am Montag bei der Jahrestagung der American Meteorological Society in Denver verkündeten. Seit Mitte der 1970er Jahre hatten bestimmte industrielle Aerosole zum Abbau des Ozons in der Stratosphäre, 11 bis 40 Kilometer über der Erdoberfläche, geführt.

Wie ein Vulkan

Doch während die Welt über Jahrzehnte hinweg an einem Strang zieht, um die für Mensch und Umwelt verheerenden Folgen der unbedarften FCKW-Nutzung zu bekämpfen, gelang es ihr gleichzeitig aber hingegen nicht, die für die Umwelt ebenso schädlichen Kohlenstoffemissionen zu drosseln. Infolgedessen wurde unsere Welt, deren Temperatur heute kaum 1,2 Grad Celsius über dem vorindustriellen Niveau liegt, zuletzt verstärkt von Hitzewellen, Dürren und Temperaturen in Rekordhöhe heimgesucht. Da die Emissionen weiter steigen und die Zeit knapp wird, um einige der schlimmsten Auswirkungen zu vermeiden, rücken deshalb zunehmend auch **umstrittene Geoengineering-Konzepte in den Mittelpunkt der klimapolitischen Debatten.**

Dazu gehören Vorschläge, die globale Erwärmung durch die Ablagerung von Schwefelpartikeln in der oberen Atmosphäre abzuschwächen. Die neue UN-Studie warnt jedoch davor, dass dies die Erholung der Ozonschicht stark beeinträchtigen könne.

Die sogenannte stratosphärische Aerosolinjektion (SAI) wird zunehmend als potenzielle Übergangsmaßnahme angesehen, um die Temperaturen lange genug zu begrenzen und das Problem an der Wurzel zu packen. Die Natur zeigt, dass es funktioniert: Der heftige Ausbruch des philippinischen Vulkans Pinatubo im Jahr 1991, der Millionen Tonnen Staub und Trümmer ausspuckte, senkte die globalen Temperaturen für etwa ein Jahr.

Unbeabsichtigte Folgen

Nach Berechnungen von Wissenschaftlern wird die jährliche Einleitung von 8 bis 16 Millionen Tonnen Schwefeldioxid in die Stratosphäre, was in etwa dem Ausstoß des Pinatubo entspricht, die Temperatur der Erde um etwa 1 Grad Celsius abkühlen. Simulationen über der Antarktis im Oktober – die Jahreszeit, zu der das Ozonloch am größten ist – zeigten, dass eine sogenannte stratosphärische Aerosolinjektion über 20 Jahre die globalen Temperaturen bereits um 0,5 Grad Celsius senken würde. Aber es gibt einen Kompromiss: Die Ozonschicht würde auf den Stand von 1990 zurückgehen, also nur ein Drittel dessen, was sie vor den Auswirkungen menschlicher Aktivitäten war.

"Solange die Steuerung der Sonneneinstrahlung anhält, würde die Welt einen anhaltend starken Abbau der Ozonschicht erleben", warnten die Wissenschaftler. Das wissenschaftliche Beratungsgremium der Vereinten Nationen für Klimafragen, der IPCC, hat daher vor weiteren unbeabsichtigten Folgen gewarnt, die von der Störung der afrikanischen und asiatischen Monsune, von denen Hunderte von Millionen Menschen für ihre Ernährung abhängen, bis hin zur Austrocknung des Amazonas reichen, der sich bereits in einen Savannenzustand verwandelt.

Quelle: <https://de.rt.com/nordamerika/159427-un-gremium-ozonloch-koennte-sich/>

"Klimaschutz" - US-Geoengineering-Startup will mit Beeinflussung der Erdatmosphäre begonnen haben

31. Dez. 2022 07:00 Uhr

Ein US-amerikanisches Start-up soll ohne die dafür erforderliche Genehmigung Geoengineering betrieben haben. Angesichts unkalkulierbarer Folgen gilt das Projekt unter Wissenschaftlern als hoch umstritten. Sollte es den Jungunternehmern tatsächlich gelingen, genügend sonnenlichtreflektierende Schwefelpartikel in der Atmosphäre zu verteilen, könnte der Erde nämlich ein ähnliches Schicksal wie der Venus drohen – und auf der kann bekanntlich kein Leben mehr existieren.

Das Klima auf der Erde erwärmt sich derzeit, und das Potenzial für schwerwiegende Folgen in der Zukunft ist groß. Doch ist die Lage tatsächlich so schlimm, dass wir anfangen dürfen oder gar müssen, die Atmosphäre zu manipulieren? Das US-amerikanische Start-up [Make Sunsets](#) ist offenbar dieser Meinung und hat nach eigenen Angaben bereits damit begonnen, Schwefelpartikel in die Erdatmosphäre abzugeben, um den Klimawandel durch Abdämpfen des Sonnenlichts zu bekämpfen. Das aber ist ein experimentelles Wagnis, das vonseiten der Wissenschaft auf das Schärfste verurteilt wird.

Das Konzept des sogenannten Solar Geoengineering ist einfach: Die obere Atmosphäre wird mit lichtreflektierenden Schwefelpartikeln angereichert, um die Menge des aus dem Weltraum bis zum Erdboden gelangenden Sonnenlichts zu verringern und so die Erde abzukühlen. Inspiriert ist die Idee von den atmosphärischen Nebenwirkungen großer Vulkanausbrüche, die im Laufe der Geschichte immer wieder zu dramatischen vorübergehenden Klimaveränderungen geführt haben. Zuletzt wurde das im Jahr 1815 beobachtet, als bei einem [Ausbruch](#) des indonesischen Vulkans Tambora etwa 130 Megatonnen Asche und Schwefel in die Atmosphäre geschleudert wurden. Ein Amerikaner, der Klimaforscher William Jackson Humphreys, fand 1920 heraus, dass die Eruption auf Sumbawa eine der Ursachen für eines der seltsamsten Klimaphänomene der Neuzeit war: für das berühmte "Jahr ohne Sommer" von 1816.

Quelle: <https://test.rtde.tech/international/158491-klimaschutz-us-geoengineering-startup/>

Klima-Engineering: Grünes Licht für Tests von "Aerosol-Injektionen" in die Atmosphäre

19. Jan. 2021 08:31 Uhr

Weltweit kämpfen Regierungen um selbstgesteckte Klimaziele. Wissenschaftler der US-Universität Harvard wollen zugleich durch "stratosphärische Aerosol-Injektionen" irdische Temperaturen senken. Das Projekt wird auch vom Microsoft-Gründer Bill Gates gefördert und startet im Juni in Schweden einen Testballon.



Quelle: AFP © Alex Ogle Symbolbild

Für den einen oder anderen mag es klingen wie das Drehbuch eines dystopischen Science-Fiction-Films: **Ein milliardenschwerer Software-Mogul stellt sich an die Spitze einer Schar von "Philanthropen", um die Geschicke der Menschheit in die eigenen Hände zu nehmen. Diesmal treiben sie die Entwicklung einer Technologie zur künstlichen Abschwächung der Sonneneinstrahlung voran. So soll das bisher durch die Atmosphäre dringende Sonnenlicht abgeschwächt auf die Erde treffen und dadurch dem Anstieg der globalen Temperaturen Einhalt geboten werden.**

Geo-Engineering für das Klima

Doch wie so oft übertrifft auch in diesem Fall die Realität schon längst die Fantasie von Drehbuchautoren. Stratospheric Controlled Perturbation Experiment (SCoPEX) nennt sich das entsprechende und von Wissenschaftlern der Harvard University ins Leben gerufene Projekt. Dort widmet man sich der Vision, durch das Versprühen u. a. von sonnenlichtreflektierendem Kalziumkarbonat-(CaCO₃)-Aerosol in die Erdatmosphäre die globale Erwärmung zu verlangsamen und deren Auswirkungen zu kompensieren.

SCoPEX sei ein Experiment im Rahmen einer "Art des Geoengineering, die als Solar Radiation Management (SRM) **bekannt** ist". Die SRM-Techniken zielten darauf ab, das "Sonnenlicht zu blockieren oder zu reflektieren, bevor es die Erdatmosphäre erreicht, was hypothetisch den globalen Temperaturanstieg verlangsamen würde".

"SCoPEX zielt darauf ab, eine Form von SRM zu entwickeln, die als stratosphärische Aerosol-Injektion bekannt ist."

Quelle: <https://test.rtde.tech/international/111735-solares-geo-engineering-fur-klima/>

Wie Bill Gates unsere Erde retten will

📅 März 31, 2021 🔖 [Forschung](#)



Bill Gates möchte mit Solar Geoengineering die Sonne blockieren und die Klimaerwärmung stoppen

Der **Microsoft** Mitbegründer **Bill Gates** hatte schon viele bedeutende und verändernde Ideen. Einer bevorstehenden Studie des ‚**Harvard University Solar Geoengineering Research Programs**‘ zufolge, möchte das Superhirn nun unser **Sonnenlicht dimmen**, um die Effekte des Klimawandels zu verzögern. Doch wie soll das funktionieren? Und ist das wirklich die Lösung, um den **Klimawandel zu stoppen**?

Quelle: <https://www.technikneuheiten.com/wie-bill-gates-unsere-erde-retten-will/>



Bild-Quelle: <https://www.indiatoday.in/magazine/health/story/20170306-bill-gates-foundation-vaccines-for-poor-india-health-985853-2017-02-27>

Planspiele von US-Forschern: Manipulation der Erdatmosphäre soll Klimawandel aufhalten

7. Dez. 2018 06:30 Uhr

Gegenwärtig wird auf dem Klimagipfel in Polen diskutiert, wie sich der Klimawandel abwenden lässt. US-Forscher schlagen eine kostengünstige und technisch machbare Lösung vor: **Eine Flotte von Flugzeugen soll Schwefelpartikel in der Erdatmosphäre versprühen. Um diesen aufzuhalten, will die Weltbank nun ihre Klimaschutzmittel auf 200 Milliarden US-Dollar für den Zeitraum 2012 bis 2025 verdoppeln.** Dass am Wochenende in Deutschland Tausende für mehr Klimaschutz auf die Straße gingen, zeugt von dem wachsenden Bewusstsein in dieser Frage. Und so bedrohlich die Folgen eines Klimawandels, so radikal fallen die Lösungsansätze aus, die Wissenschaftler ausbrüten. **Dazu zählt etwa die Idee, in der Erdatmosphäre großflächig feine Schwebeteilchen (sogenannte Aerosole) auszusetzen, die einen Teil der Sonneneinstrahlung reflektieren und somit die Erderwärmung verlangsamen. Solche technischen Eingriffe in die geochemischen oder biogeochemischen Kreisläufe der Erde werden auch als Geoengineering bezeichnet.**

Pentagon-Guru als Ideengeber

Ein Experte auf diesem Gebiet ist der US-Astrophysiker und Erfinder **Lowell Wood**. Der Tüftler löste vor drei Jahren Thomas Edison als denjenigen Amerikaner ab, dem die meisten Patente erteilt wurden. **In einem ausführlichen Hintergrundartikel zum Thema Geoengineering aus dem Jahr 2011 beschrieb ihn das Rolling Stone Magazine als "einen der wichtigsten Waffenentwickler des Pentagon" und als "Guru des Verteidigungsministeriums für Bedrohungsanalysen". Wood war sich bereits damals sicher, dass die "Aufladung" der Atmosphäre mit Schwefel-Partikeln die Erderwärmung sofort stoppen könnte. Und das alles mit minimalen Kosten - 100 Millionen US-Dollar jährlich – sowie ohne Gefahren für die Umwelt.**

Quelle: <https://test.rtde.tech/gesellschaft/80526-planspiele-von-us-forschern-manipulation/>

Mikrowellenkrieg mit dem Ionosphärenheizer

Die Atombombe hat ausgedient, die amerikanischen Militärs setzen anscheinend auf eine neue Waffe: Strahlen

HAARP ist, so ihr Ergebnis, ein riesiger Ionosphärenheizer. Er soll gebündelte, gepulste Hochfrequenzstrahlen von mindestens zehn Milliarden Watt in die Ionosphäre schießen und sie damit aufladen oder aufheizen und sogar verschieben. In einer Betriebsstunde entspricht dies der Energie der Hiroshima-Bombe. Durch komplizierte physikalische Vorgänge werden modifizierte Strahlen zur Erde zurückgeschickt. Die Experimentatoren hoffen auf eine bis zu tausendmal größere Energiemenge als die eingepfote. Der Menschheitstraum rückt näher, die Sonne wird angezapft. Doch der Ionosphärenheizer, so warnen Kritiker, schieße gigantische Löcher in die Ozonschicht (...)

Can Geoengineering Save The World?

The Pentagon's top weaponeer says he has a radical solution that would stop global warming now.

BY JEFF GOODELL

OCTOBER 4, 2011



Lowell Wood, Lawrence Livermore National Laboratory Senior Scientist, listens to questions during a hearing before the House Armed Services Committee in Washington, DC. ALEX WONG/GETTY IMAGES

Quelle: <https://www.rollingstone.com/politics/politics-news/can-geoengineering-save-the-world-238326/>

Das Umwelt-kriegs-über-einkommen verbietet es, das Wetter als Waffe einzusetzen



Wie man Regen macht, wird seit über 80 Jahren erprobt. Aber sollten wir Menschen das Wetter überhaupt manipulieren – und wer entscheidet darüber?

Trotz der juristischen Unsicherheiten gibt es über das Abregnen lassen von Wolken keine internationalen Regeln. Auf ein internationales Abkommen, das Regelungen zum Wettermachen enthält, konnte man sich aber einigen: das ENMOD-Abkommen, auch Umweltkriegsübereinkommen genannt. Es verbietet den Vertragsparteien, militärisch in natürliche Abläufe der Umwelt einzugreifen, also auch in den natürlichen Kreislauf der Wolken. Wetterveränderungen als Kriegswaffe – dieses Verbot wurde als Reaktion auf den Vietnamkrieg 1974 von der Sowjetunion auf die Tagesordnung der Vereinten Nationen gesetzt. Die Konvention ist bislang von 78 Staaten in nationales Recht umgesetzt worden, etwa von China, den USA, Indien, Russland, Großbritannien, nicht aber von Frankreich oder Israel. Deutschland ist seit 1983 Vertragsstaat.

Da wäre noch ein anderes heikles Thema: Geoengineering

So wird der vorsätzliche und großräumige Eingriff des Menschen in die Klimakreisläufe der Erde bezeichnet. Unter den Forschenden wird die Manipulation der Wolken kritisch gesehen. Tilo Arnhold vom Leibniz-Institut für Troposphärenforschung weist deshalb darauf hin, dass sich „die Wolkenforscher-Community schon 2014 auf einem internationalen Kongress in Leipzig gegen die Umsetzung von Climate-Engineering-Maßnahmen ausgesprochen hat, weil das

Wissen über diese Prozesse viel zu gering ist und deshalb die Risiken zu groß erscheinen.“

Andererseits wird dem Geoengineering eine Heilwirkung im Kampf gegen die Klimaerhitzung nachgesagt. Beispielsweise plante der Harvard-Professor Frank Keusch größere Mengen Kalziumkarbonat in 20 Kilometer Höhe auszubringen. Die Idee dahinter: Millionen Tonnen von Partikeln werden in die Stratosphäre gepumpt, puffern dort die Sonneneinstrahlung ab und kühlen so die Erde.

...Auf der 10. Vertragsstaatenkonferenz der Biodiversitätskonvention hatten die Delegierten der UN-Staaten 2010 beschlossen, Geoengineering so lange zu unterlassen, bis eine umfassende wissenschaftliche Basis vorliegt, die sicherstellt, dass derartige Aktivitäten keinen schädigenden Einfluss auf Umwelt und Biodiversität haben können. Kleinräumige Forschungsarbeiten bleiben aber ausdrücklich erlaubt. Das Pikante an dem Startverbot 2021 war, dass Professor Frank Keusch gegenüber der Technologie im Laufe seiner Forschung skeptischer wurde. Er sorgte sich ebenfalls wegen der Eingriffe ins Weltklima und plante einen Versuch um nachzuweisen, dass derlei Geoengineering nichts bringt beim Versuch, die Klimaerhitzung einzudämmen...„Wem die Wolken gehören, ist noch nicht geklärt, weil sich zu wenige Menschen dafür interessieren“, sagt Wolken-Professorin Mira Pöhlker. Noch – ihre Wirkung auf das Klima könnte das ändern. Quelle: <https://taz.de/Wenn-Staaten-das-Wetter-manipulieren!/5936999/>



Nutzen Geheimdienste Klimaforschung militärisch?

16. Februar 2015 / Tobias Hartmann



Wettermanipulation, in Fachkreisen auch Geoengineering genannt, ist für viele Klimaforscher eine vielversprechende Möglichkeit, um der globalen Erwärmung entgegenzuwirken und den CO₂ – Gehalt in der Atmosphäre zu reduzieren. Einige Wissenschaftler befürchten, dass Geheimdienste diese ursprünglich zivilen Einsatzmethoden auch militärisch nutzen könnten, denn immer mehr Regierungsorganisationen unterstützen die Forschungen an klimaverändernden Technologien, oft ohne einen konkreten Grund für ihr Interesse anzugeben. Alan Robock, ein amerikanischer Wissenschaftler, schlägt Alarm und fordert die Geheimdienste auf, ihre Gründe für die Förderung der Klimaforschung offenzulegen.

Viele Geheimdienste interessieren sich schon seit Jahren für den Klimawandel und dessen möglichen Auswirkungen. 2009 gründete die CIA das „Center on Climate Change and National Security“. Obwohl die Einrichtung 2012 offiziell geschlossen wurde, sagte die CIA damals, sie werde die Konsequenzen des Klimawandels für die Menschheit und für die nationale Sicherheit weiter überwachen und erforschen – von anderen Einrichtungen aus. Ein CIA- Sprecher kommentierte, es sei „normal“, dass die CIA bei einem Thema wie diesem mit Wissenschaftlern zusammenarbeitet, um diese Phänomene und ihre Auswirkungen auf die nationale Sicherheit besser zu verstehen. Als der amerikanische Klimaforscher Alan Robock dann jedoch vor drei Jahren einen Anruf von CIA – Beamten bekam, die ihn fragten, ob und wie man feststellen könnte, ob ein Land das Wetter gezielt kontrolliere, kam ihm erstmals der Verdacht, dass sich die CIA nicht nur für den Klimawandel und dessen Bekämpfung interessieren, sondern die Klimaforschung auch auf Wettermanipulationen zur militärischen Anwendung ausgeweitet haben könnte. **Bereits seit den frühen 1960er Jahren forschte die USA an einer solchen „Wetterwaffe“.** Damals untersuchten Wissenschaftler im Rahmen des Projekts „Strom Fury“ (deutsch: Sturmwind), wie man Gewitterstürme über einem festgelegten Gebiet durch „Impfung“ von Wolken mit bestimmten Partikeln gezielt auslösen kann. Auch während des

Vietnamkriegs wurde an derartigen Technologien geforscht, mit dem Ziel, Versorgungswege des Feindes durch extremen Niederschlag unpassierbar zu machen. 1978 wurde der Einsatz von Wettermanipulationen zur militärischen Verwendung dann allerdings laut der „Environmental Modification Convention“ (Enmod) gesetzlich verboten. Doch in den letzten Jahren gab es immer wieder Hinweise darauf, dass US- Geheimdienste auch weiter an derartigen Technologien forschen. Erst vergangene Woche wurde eine Untersuchung veröffentlicht, bei dem es unter anderem darum ging, wie man Wolken gezielt manipulieren kann, um mehr Sonnenlicht wieder ins Weltall zu reflektieren. Der zivile Nutzen einer solchen Technologie wäre groß, denn so könnte man die Temperatur an die globale Erwärmung anpassen und dem Klimawandel auf diese Weise entgegenwirken. Doch die 600. 000 – Dollar – Untersuchung wurde nicht nur von zivilen Einrichtungen getragen, sondern teilweise von den US – Geheimdiensten finanziert. Robock forderte die Organisationen daraufhin auf, offenzulegen, welches Interesse diese an der eigentlich zivilen Technologie hätten. Bislang verweigerten die Geheimdienste jedoch eine Stellungnahme. Der Klimaforscher befürchtet nun, dass die Geheimdienste, trotz des Verbots von 1978, noch immer an Wetterwaffen forschen könnten. Robock sagte daraufhin, die Forschungen (der Geheimdienste) sollten öffentlich und länderübergreifend durchgeführt werden, damit die Frage, ob diese Technologien möglicherweise zu militärischen Zwecken missbraucht würden, gar nicht erst aufkomme. Auch China forscht seit längerem am Geoengineering, jedoch offiziell auch nur zur zivilen Nutzung. Bis 2020 will das Land der Mitte sechs Anlagen zur Wetterbeeinflussung einrichten, die über das ganze Land verteilt werden sollen. Für die Wetterexperimente wurde sogar eigens eine staatliche Einrichtung gegründet. Ziel dabei ist es, Wolken in trockenen Gebieten gezielt abregnen zu lassen, um die Landwirtschaft zu fördern und Wasserknappheit auszugleichen.



Karte der Mitglieder der World
Meteorological Organization



III. Erdbebenwaffen längst auch Realität?

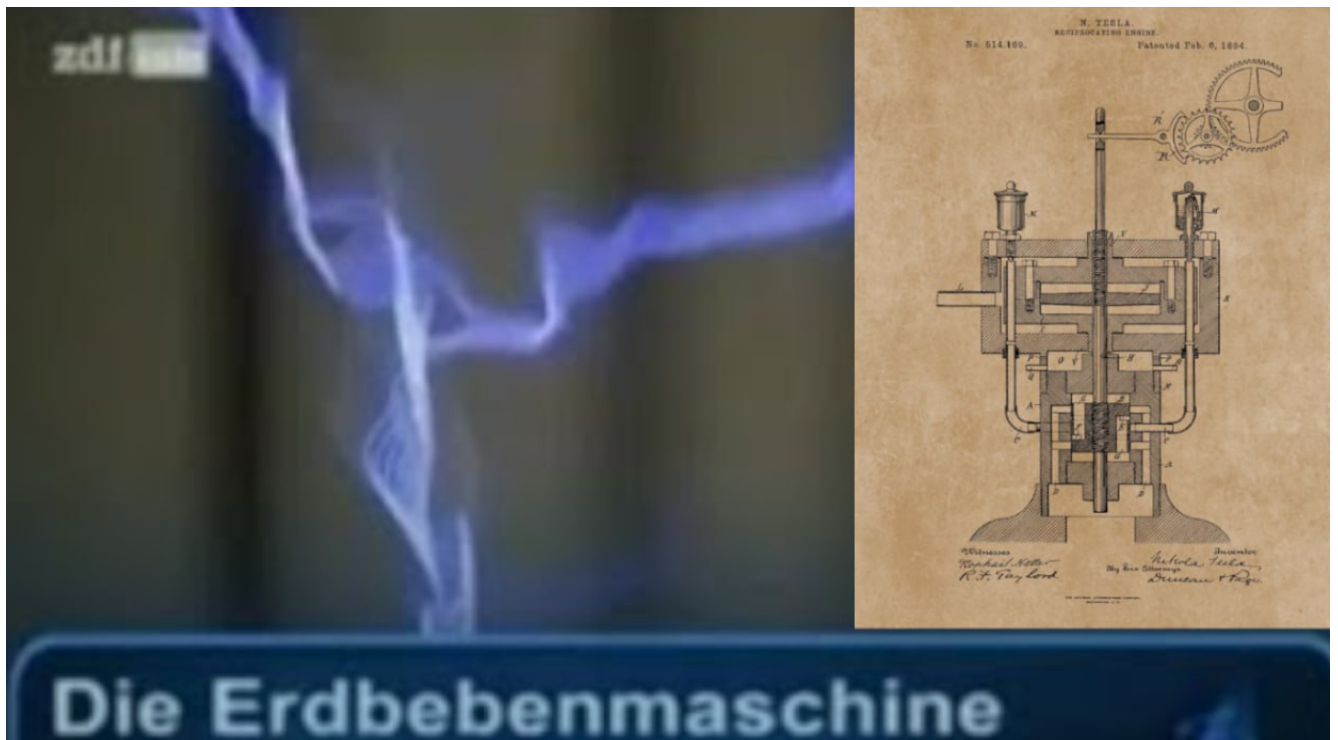

Quelle ZDF-Info „Die Erdbebenmaschine“ <https://youtu.be/XiNAGyygXNY>

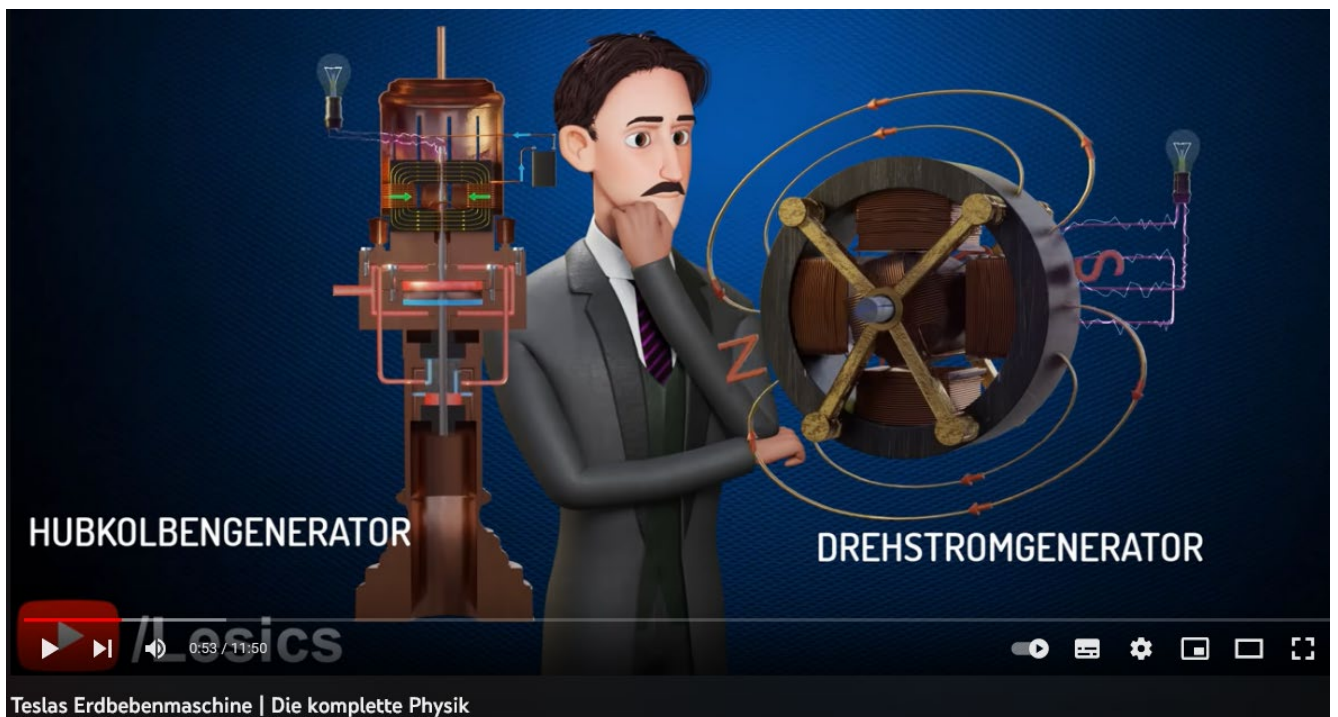

Quelle: „Teslas Erdbebenmaschine | Die komplette Physik“ https://youtu.be/E_hMV_ZhHaQ

Nikola Tesla

1856 - 1943

N. TESLA.
ELECTRIC GENERATOR.
No. 511,916. Patented Jan. 2, 1894.

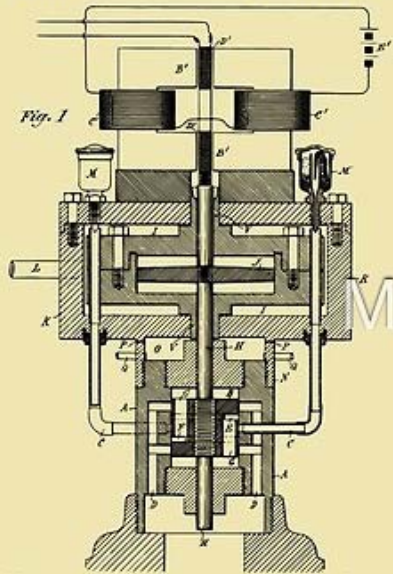

Witnesses
R. F. Taylor
Inventor
Nikola Tesla
By Eric Ottomayer
Duncan & Rice

N. TESLA.
ALTERNATING ELECTRIC CURRENT GENERATOR.
No. 447,021. Patented Mar. 10, 1891.

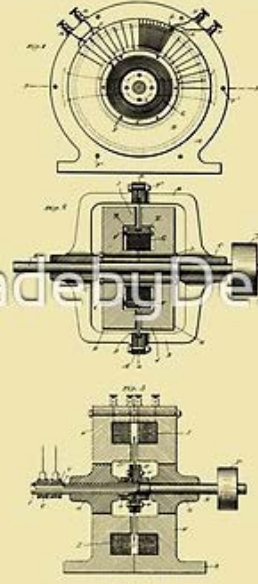

Witnesses
Eric Ottomayer
Inventor
Nikola Tesla
By Eric Ottomayer
Duncan & Rice

N. TESLA.
ELECTRO MAGNETIC MOTOR.
No. 382,279. Patented May 1, 1888.

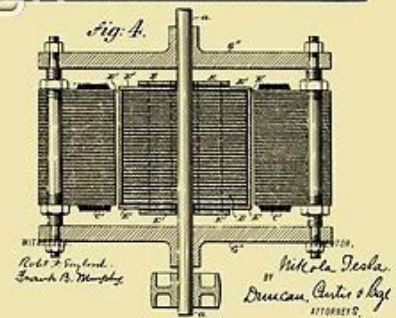
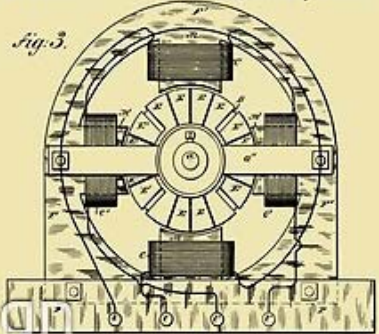

Witnesses
R. F. Taylor
Inventor
Nikola Tesla
By Eric Ottomayer
Duncan & Rice

Quelle <https://www.redbubble.com/de/i/galeriedruck/Tesla-elektrische-Erfindungen-Vintage-Patent-Blueprints-von-MadebyDesign/34624115.ZL3U1>

Bürgermeister Kiews bringt Erschütterungen in Kiew mit Waffenlieferungen an die Front in Verbindung - 29.05.2023 □ 18:59 Uhr



Archivbild: Der Kiewer Bürgermeister Witali KlitschkoEmin Sansar/Anadolu Agency / Gettyimages.ru

Der für seine Flüchtigkeitsfehler bekannte Kiewer Bürgermeister Witali Klitschko erklärte die Erschütterungen, die die Einwohner der Stadt gestern Abend in ihren Wohnungen spürten, mit der Bewegung "mächtiger Waffen". Klitschko äußerte sich in der Sendung eines gesamtukrainischen Spendenmarathons zur Ursache der von den Einwohnern Kiews wahrgenommenen Erschütterungen: *"Die Waffen kommen an die Front. Ziemlich mächtig. Vielleicht hängt die Vibration damit zusammen."*

Ukrainische Medien hatten zuvor geschrieben, dass die Einwohner Kiews in der Nacht zum Sonntag Erschütterungen und Vibrationen gespürt hätten, die auf ein Erdbeben hindeuten könnten.

Quelle: <https://de.rt.com/international/131481-liveticker-ukraine-krieg/>

USA griffen Haiti mit Erdbeben-Waffe an
[Weltchronik](#)



©Reuters

Der Präsident Venezuelas, Hugo Chavez, hält mit seiner schlechten Meinung über die USA nicht hinterm Berg. Die Bilder des verheerenden Erdbebens in Haiti gehen um die Welt. Erdbeben werden durch die Bewegung der Kontinentalplatten ausgelöst - zumindest in der Theorie. Denn Hugo Chavez, seines Zeichens Präsident von Venezuela, hat zu dem Erdbeben in Haiti eine ganz eigenen Theorie. Über dein TV-Sender ViVe TV ließ Chavez verlauten, dass die USA eine "Erdbeben-Waffe" besitzen, mit der sie das Horror-Beben ausgelöst haben. Das berichtet Fox-News.

Aber die "Erdbeben-Waffe", die aus dem legendären HAARP-Forschungsprogramm in Alaska stammen soll, hat nicht nur für die Erschütterungen in Haiti gesorgt, sondern auch das Erdbeben in Kalifornien vom 9.1.2010 und jenes in China vom 7.8. 2008 ausgelöst, erklärt Chavez in der Pressemitteilung. Außerdem könne die Waffe auch Überflutungen, Dürre und Hurricanes auslösen.

Trotz des gigantischen Ausmaßes der Katastrophe in Haiti, soll alles nur ein Probelauf gewesen sein. Das eigentliche Ziel der USA sei der Iran. Die Pressemitteilung wurde inzwischen aus dem Internet entfernt.

Quelle: <https://www.oe24.at/welt/weltchronik/usa-griffen-haiti-mit-erdbeben-waffe-an/721380>

34.3 Biologisch-chemische Kriegsführung

Das sog. „internationale Corona-Experiment“

Biologische Kriegsführung



Chemische Kriegsführung

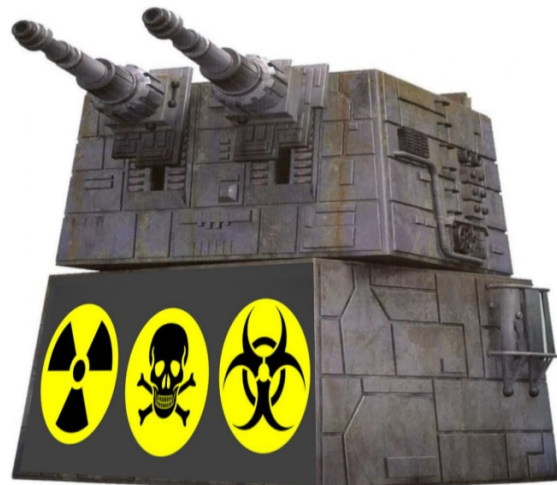

Kapitalkommunistische Gleichschaltung zur Kolonie für die totalitäre Welt-Diktatur und Staatenlosigkeit der Opfer, um mit den versklavten Menschen völlig willkürlich nach Gutdünken verfahren zu können.

Zitat: „Wir werden zu einer Weltregierung kommen, ob Sie dies wollen oder nicht. Mit Ihrer Zustimmung oder nicht. Die Frage ist nur, ob diese Regierungsform freiwillig, oder durch Gewalt erreicht werden muss.“

James Warburg, Senatsausschuss des Amts für Auswärtige Angelegenheiten CFR, am 17. Februar 1950

Ziel: Vollendung der faschistischen Weltherrschaft - 5. Reich.

Der NWO-PLAN des World Economic Forum - Covid Masterplan - die große Transformation“ - Menschheitsreduzierung - digitale Versklavung - Eugenik-
Menschenzüchtung?

Ab 2019 Umsetzung „Corona-Covid-Masterplan“ als Megaritual der 4. industriellen Revolution als ein kataklystischer Prozess gegen die Menschheit?

Wussten Sie, welche Heilige in den christlichen Kirchen für Seuchenbekämpfung zuständig ist? Nun, es ist tatsächlich die Heilige Corona. Sie lebte wahrscheinlich im 2. oder 3. Jahrhundert und starb im Alter von nur 16 Jahren den Märtyrertod.

Sie gilt als Patronin der Schatzgräber und Metzger, für Standhaftigkeit im Glauben, in Angelegenheiten des Geldes und der Lotterie sowie eben auch als Schutzpatronin gegen Seuchen und Unwetter. Ihr Gedenktag ist in der katholischen Kirche der 14. Mai, in der orthodoxen der 11. November und in der armenischen der 10. November.

Der Name „Corona“, lateinisch „die Gekrönte“, weist ebenso wie der griechische Name „Stephana“ von Stephanus auf den allgemeinen Begriff „Märtyrerin“ hin. In Niederösterreich erinnern die Namen der Wallfahrtsorte St. Corona am Wechsel und St. Corona am Schöpfl an die Heilige. Die österreichische Münzeinheit hieß bis 1924 nach ihr Krone.

(Quelle: Ökumenisches Heiligenlexikon)



Corona, das größte Feldexperiment aller Zeiten

Gibt es Parallelen zum berühmten Milgram-Experiment und dem Gehorsam gegenüber Autoritäten?

Zu Risiken und Nebenwirkungen fragen Sie Ihre Regierenden oder Experten

Die beschriebene Studie sollte eigentlich dazu dienen, Verbrechen aus der Epoche des Nationalsozialismus sozialpsychologisch zu erklären. Die „Germans-are-different“-These, welche von einem besonders obrigkeitshörigen Charakter der Deutschen ausging, sollte geprüft werden. Der Themenkomplex der Obrigkeitshörigkeit ist in verschiedenen Facetten gerade in Zusammenhang mit der Corona-Pandemie und ihren gesellschaftlichen Folgen im Positiven wie im Negativen Sinne weiterhin von größter Bedeutung.

Quelle: <https://www.derstandard.de/story/2000116800729/corona-das-groesste-feldexperiment-aller-zeiten>

Die Wut-Krankheit

VIREN sind Gifte oder Stoffe - nicht lebendige Organismen!

Lebendige Mikroorganismen sind Bakterien und Bazillen -

Beweis-Quelle: Medizinisches Taschenwörterbuch von E. Schreiber, 12. Auflage
überarbeitet von H. Albrecht 1930- Verlag Gustav Fischer Jena

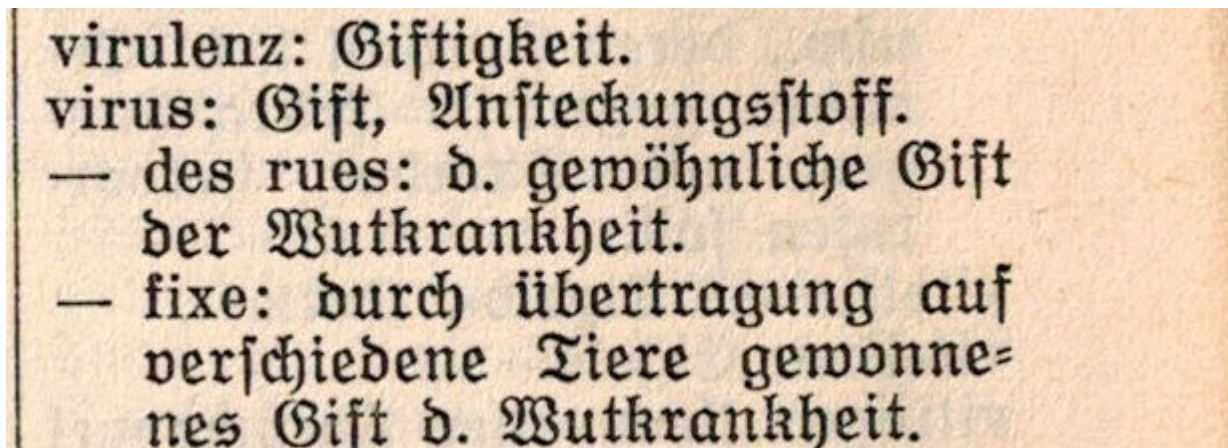

MEDIZINISCHES
TASCHENWÖRTERBUCH

VON

E. SCHREIBER

12. AUFLAGE

NEUBEARBEITET VON

H. AUFRECHT

?

Der wahre Grund für die Mundschutz-Masken

Früher mussten Sklaven eine Mundmaske tragen

Jetzt müssen wir eine Mundmaske tragen

Es soll symbolisieren, dass wir Sklaven sind



Bild-Quelle: <https://twitter.com/friederikeschi4/status/1254563416171327491>

Warum mussten Sklaven Masken tragen?

Quelle: <https://de.quora.com/Warum-mussten-manchen-Sklaven-Eisenmasken-tragen>

Vorbereitung Zombie-Programm?

Das geistige Wut-Virus ist gewollt?

Corona und die Impfdebatte

Warum sind alle so wütend?



Die scheinbar nicht endende Pandemie ist zum Verrücktwerden! © Getty Images / iStock / Viktoriia Ilina



34:37 Minuten

Von Christine Watty und Johannes Nichelmann · 25.11.2021



↓ Audio herunterladen

Der Corona-Winter nimmt emotional Fahrt auf: Aus Genervtheit wird langsam Wut. Selbst das Fachpersonal verliert hier und da mal die Beherrschung. Was tun mit diesem Gefühlschaos? Wir sprechen mit dem Philosophie-Journalisten Nils Markwardt.

Beweis-Quelle: https://www.deutschlandfunkkultur.de/lakonisch-elegant-kulturpodcast-102.html?utm_source=pocket-newtab-global-de-DE

28 Days Later, auch **28 Tage später**,^{[3][4][5][6][7]} ist ein **2002** gedrehter **britischer Endzeit-Horror-Thriller** von **Danny Boyle** nach einem Drehbuch von **Alex Garland**. Der Film thematisiert den Zusammenbruch der Gesellschaft durch die Verbreitung eines hochansteckenden und tödlichen **Virus** im **England** der **Jahrtausendwende** und zeigt die Flucht von vier Überlebenden aus dem von Infizierten bevölkerten **London**. In den **deutschen** Kinos lief der Film am 5. Juni 2003 an. Die Fortsetzung **28 Weeks Later** kam am 30. August 2007 in die Kinos. Beweis-Quelle: https://de.wikipedia.org/wiki/28_Days_Later

US-Soldaten sollen Zombie-Invasion durchspielen

<https://www.spiegel.de/politik/ausland/us-militaer-soldaten-muessen-zombie-invasion-durchspielen-a-969485.html>

Suchtstoff Adrenalin?

Die satanischen Wesenheiten (Baal, Mammon, Luzifer, Satan usw.)
nähren sich von menschlichem Leid, Schmerz und Tränen...

Gentechnik = satanischer Transhumanismus!

MRNA „Der Stoff, aus dem die Dämonen sind...“ (?)



CONPLAN 8888 (vollständiger Name: *CDRUSSTRATCOM CONPLAN 8888-11 Counter-zombie dominance operations*) ist ein 31-seitiger^[1] Notfallplan für Trainingszwecke der [United States Strategic Command](#), einer Kommandogruppe des [United States Department of Defense](#). Der Plan beschreibt die Methodik, die die [US-Bundesregierung](#) anwenden muss, um einen Angriff, einen [Aufstand](#) oder einen Ausbruch von [Zombies](#) zu stoppen.



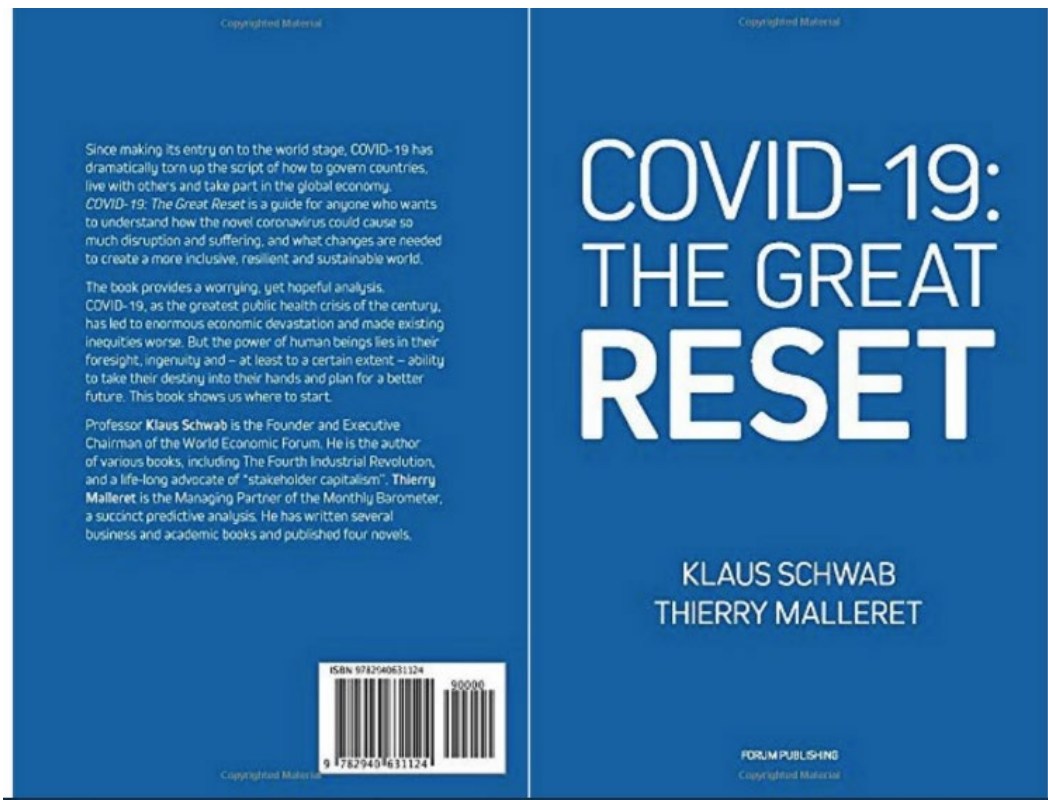

COVID-19: Der Große Umbruch (German Edition) Taschenbuch – 25. September 2020

Deutsch Ausgabe von [Klaus Schwab](#) (Author), [Thierry Malleret](#) (Author)

Vorwort: "Mit seinem Erscheinen hat Covid-19 die bisherige Regierungsführung der Länder, unser Zusammenleben und die Weltwirtschaft als Ganzes gehörig durcheinander gebracht. Covid-19: Der große Umbruch ist ein Leitfaden für alle, die verstehen möchten, wie das neuartige Coronavirus so viel Zerstörung und Leid anrichten konnte und welche Änderungen für eine integrativere, robustere und nachhaltigere Welt erforderlich sind. Das Buch bietet eine besorgniserregende, dennoch zuversichtliche Analyse. Covid-19, die größte Gesundheitsbedrohung des Jahrhunderts, hat enorme wirtschaftliche Schäden verursacht und bestehende Ungleichheiten verschlimmert. Die Macht des Menschen liegt jedoch in seinem Weitblick, Einfallsreichtum und - zumindest in einem gewissen Maße - Vermögen, das Schicksal selbst in die Hand zu nehmen und eine bessere Zukunft zu planen. Dieses Buch zeigt uns, wo wir beginnen müssen. Professor Klaus Schwab ist der Gründer und Vorstandsvorsitzende des Weltwirtschaftsforums. Er ist Verfasser verschiedener Bücher, darunter Die 4. Industrielle Revolution, und langjähriger Verfechter des „Stakeholder-Kapitalismus“. Thierry Malleret ist geschäftsführender Partner von Monthly Barometer, einer prägnanten, prädiktiven Analyse. Er ist Autor mehrerer Bücher zu wirtschaftlichen und wissenschaftlichen Themen und hat vier Romane veröffentlicht."

Great Reset - Klaus Schwab-WEF- deutsche Ausgabe - Quelle:

<https://www.amazon.com/COVID-19-Grosse-Umbruch-Klaus-Schwab/dp/2940631190>





Was haben ein Matratzenhersteller, ein TV-Produzent, ein Autozulieferer und ein Schlittenfabrikant gemeinsam? Richtig: Sie sind in der Pandemie in die Maskenproduktion eingestiegen. Wird das auch „nach Corona“ Bestand haben?

Um 3.000%

waren die Preise für Masken in der Spitze gestiegen

Neues Geschäftsfeld: Masken gegen Corona



Quelle: <https://www.deutsche-bank.de/ms/results-finanzwissen-fuer-unternehmen/maerkte/03-2021-das-geschaeft-mit-der-maske.html>

Kanada: Gesundheitsministerium warnt vor Atemschutzmasken mit Graphen Nanomaterial

Quelle: <https://www.produktwarnung.eu/2021/04/21/kanada-gesundheitsministerium-warnt-vor-atemschutzmasken-mit-graphen-nanomaterial/22885>

VON REDAKTION · VERÖFFENTLICHT 21. APRIL 2021

Die kanadische Gesundheitsbehörde Health Canada warnt aktuell vor Atemschutzmasken, die Graphen enthalten, da der Meldung zufolge die Gefahr besteht, dass Graphenpartikel eingeatmet werden könnten, wodurch gesundheitliche Risiken bestehen könnten. Auch hierzulande sind Atemschutzmasken im Verkauf, die Graphen einsetzen. Bestenfalls ist auf der Packung die Verwendung von Graphen aufgeführt. Bewertungen auf europäischer oder nationaler Ebene liegen bislang nicht vor.



FFP2-Graphen-Schutzmaske

FFP2-Graphen-Schutzmaske
EN 149:2001+A1:2009, 1 Stück

Hierbei handelt es sich um eine neue Art von Gesichtsmasken, deren Hauptfilterschicht aus einem Polypropylen-Graphen-Material besteht welches auf das Meltblown-Gewebe aufgebracht wird.

- Graphen verleiht den Masken zusätzliche antibakterielle Eigenschaften, bessere Luftdurchlässigkeit und eine erhöhte Stabilität welche eine längere Anwendungsdauer erlaubt.
- Im Vergleich zu normalem Vliesstoff, welcher bei herkömmlichen Masken verwendet wird, hat die neue Graphen-Polypropylen-Schicht eine unidirektionale Durchlässigkeitsfunktion, wodurch die Maske für den Benutzer komfortabler macht.

Quelle: <https://jademed.de/de/einmalartikel/mundschutz//ffp2-graphen-schutzmaske>

<https://www.pharmazeutische-zeitung.de/nanotechnologie-der-covid-19-vakzinen-124828/seite/3/>

Funktion der Hilfsstoffe	Comimaty®	Covid-19 Vaccine Moderna
Lipidgemisch der LNP	ALC-0315: ((4-Hydroxybutyl)azandiyl)bis(hexan-6,1-diy)bis(2-hexyldecanoat)	SM-102: Heptadecan-9-yl 8-((2-hydroxyethyl) (6-oxo-6-(undecyloxy) hexyl) amino) octanoat
Lipidgemisch der LNP	ALC-0159: 2-((Polyethylenglykol)-2000)-N,N-ditetradecylacetamid	PEG2000-DMG: 1,2-Dimyristoyl-rac-glycero-3-methoxypolyethylenglycol-2000

beipackzettel moderna

Alle Shopping News Bilder

Ungefähr 29.100 Ergebnisse (0,40 Sekunden)

https://www.ema.europa.eu › product-information PDF

Spikevax, INN-COVID-19 mRNA Vaccine

15.07.2021 — aufgefordert, jeden Verdachtsfall einer **Nebenwirkung**
Meldung von ... MODERNA BIOTECH SPAIN, S.L..



spikevax-previously-covid-19-v...ar-product-information_de.pdf

Datei öffnen

6. PHARMAZEUTISCHE ANGABEN

6.1 Liste der sonstigen Bestandteile

Lipid SM-102 (Heptadecan-9-yl-8-((2-hydroxyethyl)-(6-oxo-6-(undecyloxy)-hexyl)-amino)-octanoat)

Cholesterin

1,2-Distearoyl-sn-Glycero-3-Phosphocholin (DSPC)

1,2-Dimyristoyl-rac-Glycero-3-Methoxypolyethylenglykol-2000 (DMG-PEG2000)

Trometamol

Trometamolhydrochlorid

Essigsäure

Natriumacetat-Trihydrat

Sucrose

Wasser für Injektionszwecke

SM-102

Quelle: <https://de.wikipedia.org/wiki/SM-102>

SM-102 ist ein basisches Lipid und Transfektionsreagenz, das als pharmazeutischer Hilfsstoff verwendet wird. SM-102 ist Bestandteil des COVID-19-Impfstoffs mRNA-1273. Am 18. Dezember 2020 erteilte die Food and Drug Administration (FDA) die Notfallzulassung für mRNA-1273 in den USA.^[3] Am 6. Januar 2021 wurde der Impfstoff in der Europäischen Union bedingt zugelassen.^[4]

SM-102



Achtung

Nur für Forschungszwecke und Laboruntersuchungen: Nicht für die Anwendung im oder am Menschen!

Quelle: <https://www.biomol.com/de/produkte/chemikalien/lipide/sm-102-cay33474-25>



Schulanfang: Welche Masken sollten Kinder im Unterricht tragen?



Quelle: <https://europaschule-rheinberg.de/index.php/servicebereich/aktuell/item/326-aktuelle-informationen-zum-tragen-von-masken-im-unterricht-ab-dem-1-september>

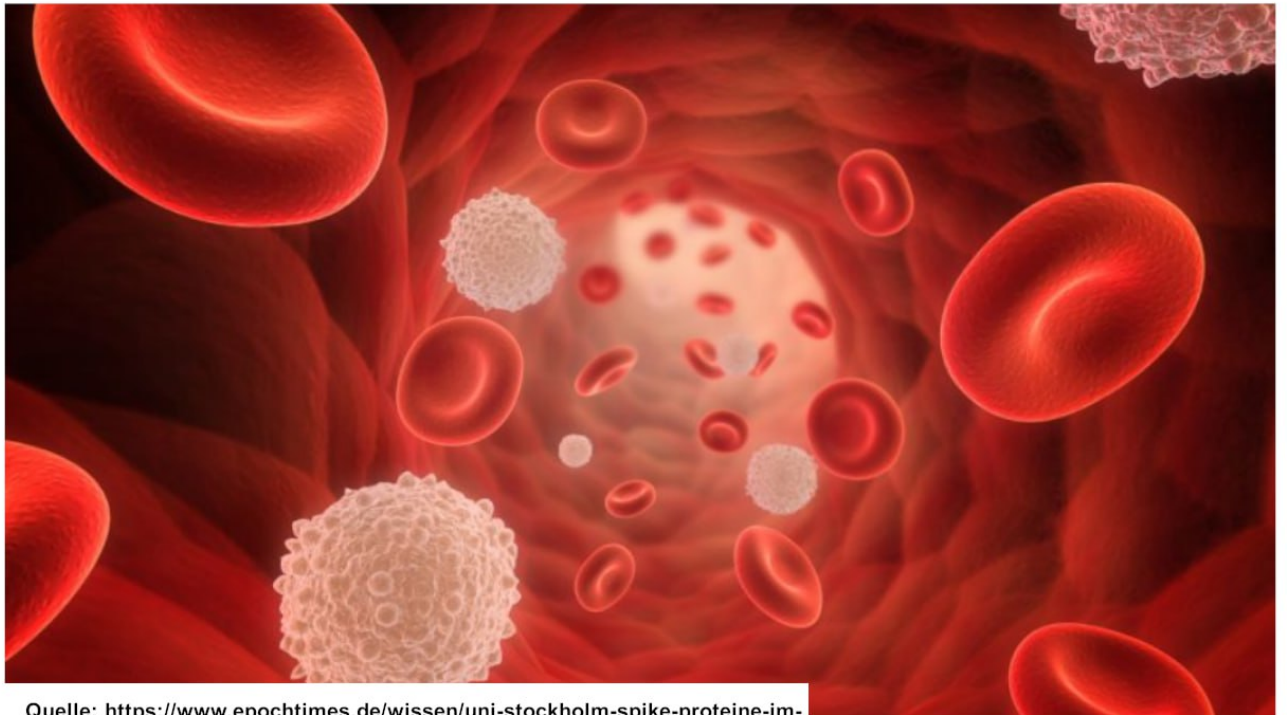

Quelle: <https://www.epochtimes.de/wissen/uni-stockholm-spike-proteine-im-zellkern-und-schaedigung-bei-der-dna-reperatur-nachgewiesen-a3646340.html>

Foto: iStock

WISSEN STUDIE AUS SCHWEDEN

🇸🇵 Impfungen: Spike-Proteine im Zellkern und DNA-Schädigung nachgewiesen



SONDERMELDUNGEN

Maskenpflicht in Bahn und Bus gilt weiterhin

31.08.2022, 12:58 Uhr



Quelle: <https://frankfurt.de/aktuelle-meldung/sondermeldungen/maskenpflicht-in-bahn-und-bus-gilt-weiterhin/>

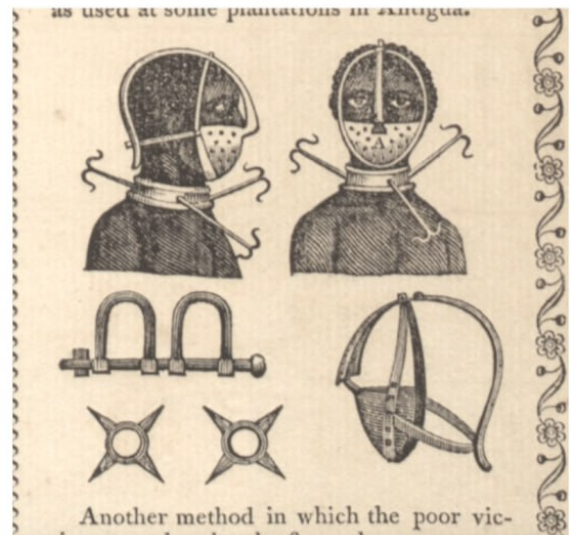

Quelle: <https://www.socialsciencespace.com/2021/09/the-mask-of-your-enslavement-escrava-anastacia-and-covid-mandates/>

Das Finale? Projekt: Omikron ([neugriechisches](#) Neutrum "Ομικρον", „kleines O“, kurz gesprochen, [vergleiche auch [Omega](#)]; [Majuskel](#) O, [Minuskel](#) o) ist der 15. [Buchstabe](#) des [griechischen Alphabets](#) und hat nach dem [milesischen System](#) den Zahlenwert 70 – Quelle: [https://de.wikipedia.org/wiki/Omikron_\(Buchstabe\)](https://de.wikipedia.org/wiki/Omikron_(Buchstabe)) – auch vorbei?

Englisch



Deutsch

lockdown



Ausgangssperre



Quelle: <https://www.amazon.de/SPIEGEL-14-2019-Impfen-Befehl/dp/B07PDTXYZ8>



Quelle: <https://www.hallo-muenchen.de/muenchen/muenchen-polizei-corona-kontrollen-verstoss-regeln-infektionsschutz-muenchner-verweigerer-maske-bahn-90066703.html>

Elektroschock-Experiment

SPiegel Wissenschaft

Fast jeder würde auf Befehl foltern



Milgram-Experiment

2.

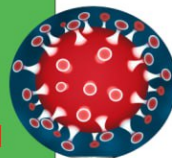

US-Biowaffenprogramm auch im Besatzungsregime BRD?

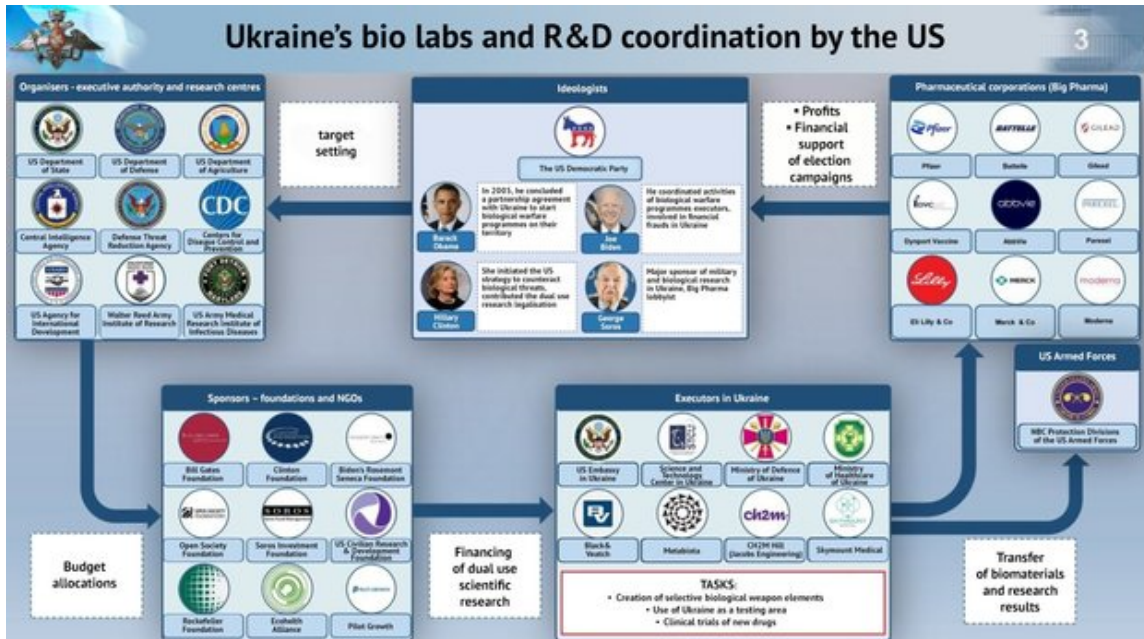

Quelle: <https://realnoevremya.com/articles/6330-obama-biden-and-co-ideologists-of-military-biological-activity-in-ukraine>

Forschung

Insel mit höchster Sicherheitsstufe



Insel Riems: Hier wird an hochgefährlichen Viren geforscht. © picture alliance / dpa

Quelle: <https://www.travelbook.de/orte/gefaehrliche-orte/riems-im-greifswalder-bodden-die-gefaehrlichste-insel-deutschlands>

+ <https://www.deutschlandfunkkultur.de/forschung-insel-mit-hoechster-sicherheitsstufe-100.html>

„Riems ist die gefährlichste Insel Deutschlands: Dort arbeiten Forschende an Krankheitserregern - von Tollwut über Rinderwahn bis hin zu Ebola. "Galileo" hat eine Wissenschaftlerin durch ihren Arbeitsalltag im Labor mit Sicherheitsstufe 4 begleitet.“

Quelle: 30.10.2022 #ProSieben #galileo #viren <https://youtu.be/pMYNAGD4wyg>

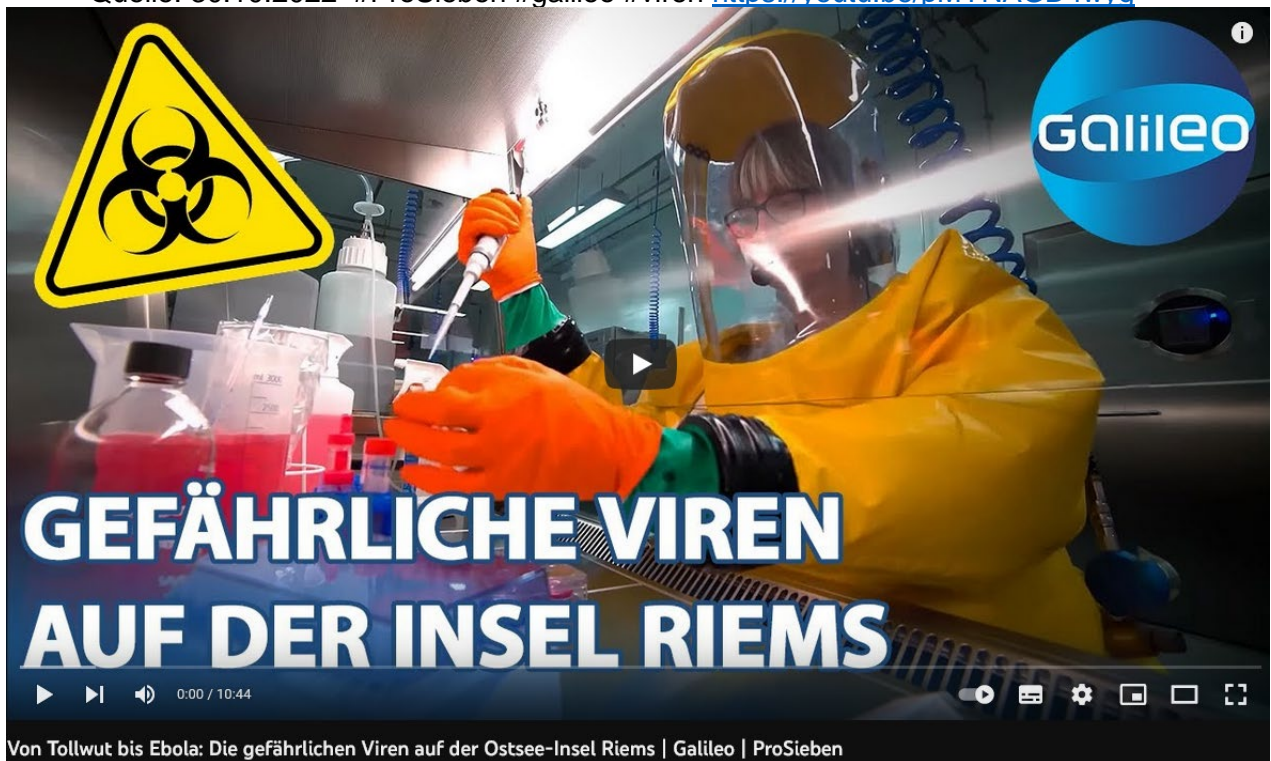

The image shows a YouTube video player thumbnail. On the left, there is a yellow biohazard warning sign. The main image depicts a scientist in a yellow protective suit and a clear face shield, working in a laboratory with various glassware and equipment. The Galileo logo is in the top right corner. The title 'GEFÄHRLICHE VIREN AUF DER INSEL RIEMS' is written in large, bold, white letters across the bottom of the image. Below the title, there are video control icons and a progress bar showing 0:00 / 10:44. At the very bottom, a caption reads: 'Von Tollwut bis Ebola: Die gefährlichen Viren auf der Ostsee-Insel Riems | Galileo | ProSieben'.



The image displays a map of Germany with numerous red circular markers indicating the locations of SARS-CoV-2 laboratories. The markers are distributed across the country, with a higher density in the eastern and southern regions. The map includes labels for neighboring countries like Poland, Netherlands, Belgium, and Austria, as well as major German cities. At the bottom of the map, there is a dark banner with the text 'SARS-CoV-2 Labore Deutschland - Corona-Diagnostik Insights' and a blue button labeled 'Besuchen'. The source information is provided at the bottom of the page.

Quelle: <https://www.corona-diagnostik-insights.de/>